

## Instructions for use Ergoject Back-Loaded

EN	Instructions for use	Page	2
DE	Gebrauchsanweisung	Seite	5
AR	تعليمات الاستخدام	صفحة	8
BG	Инструкции за употреба	страница на книгата	11
CS	Pokyny k použití	S stránka knihy	14
DA	Brugsanvisning	Bog side	17
EL	Οδηγίες χρήσης	σελίδα βιβλίου	20
ES	Instrucciones de uso	Página	23
ET	Kasutusjuhend	Raamatu leht	26
FI	Käyttöohjeet	Kirjan sivu	29
FR	Mode d'emploi	Page	32
HR	Upute za upotrebu	Stranica knjige	35
HU	Használati utasítás	Könyv oldala	38
IT	Istruzioni per l'uso	Pagina	41
KO	사용 지침	예약 페이지	44
LT	Naudojimo instrukcija	Knygos puslapis	47
LV	Lietošanas instrukcija	Grāmatas lapa	50
NL	Gebruiksaanwijzing	Pagina	53
NO	Bruksanvisning	Bokside	56
PL	Instrukcja użytkowania	Strona książki	59
PT	Instruções de utilização	Página	62
RO	Instrucţiuni de utilizare	Pagina	65
RU	Инструкция по применению	Страница книги	68
SK	Návod na použitie	Stránka knihy	71
SL	Navodila za uporabo	Stran knjige	74
SR	Uputstvo za upotrebu	Stranica knjige	77
SV	Bruksanvisning	Sida	80
TR	Kullanma talimatları	Kitap sayfası	83
UK	Інструкція з експлуатації	Сторінка книги	86



### 1. Scope of application

These instructions for use apply to the following medical devices:

Reference number	Product name
ERB1800	Ergoject 1.8-BL Injector Set
ERB2000	Ergoject 2.0-BL Injector Set
ERB2100	Ergoject 2.1-BL Injector Set
ERB2200	Ergoject 2.2-BL Injector Set
ERB2400	Ergoject 2.4-BL Injector Set
ERB2600	Ergoject 2.6-BL Injector Set
ERB3000	Ergoject 3.0-BL Injector Set

### 2. Intended field of application

The suitability of the intraocular lens (IOL) in combination with the medical device (IOL injector) must be tested and approved in advance by the intraocular lens manufacturer.

#### 2.1 Intended use

Folding and injecting of an intraocular lens (IOL) during eye surgery.

#### 2.2 Clinical benefit

IOL injector allows IOL implantation through small incisions.

### 3. Notes on safety

#### Warning



Using a damaged or non-sterile medical device can lead to infection / endophthalmitis in the patient. Do not use the medical device if there are signs of damage to the medical device itself or to the sterile packaging.

#### Warning



The medical device must not be used after the expiry date. Use after the expiration date may result in infection / endophthalmitis of the patient.

#### Warning



Touching the endothelium with the silicone cushion or IOL can damage the corneal endothelium.

#### Warning



Appropriate surgical technique is the responsibility of the individual surgeon. The surgeon has to assess the suitability of the respective procedure on the basis of his / her training and experience.

#### Warning



The medical device is intended for single use only. Reuse or inappropriate reprocessing may lead to serious adverse effects on the health and safety of the patient.



- Reuse may result in infection / endophthalmitis, TASS or allergic reaction due to cleaning residues.



- The performance of the medical device may be compromised. Heat or the cleaning process will destroy performance properties (e.g. mechanical properties and gliding properties) of the medical device.

#### Warning



The medical device may be handled by healthcare professionals and applied to the patient by the surgeon. Use by unqualified personnel could result in patient injury.



A patient-related, careful preoperative assessment, with well-founded clinical judgment and risk-benefit assessment, is the responsibility of the surgeon. U.S. federal law restricts the sale of this medical device to physicians or on the order of physicians.

#### Caution



In order to avoid capsule rupture, the IOL must be injected slowly and carefully into the eye.

### 4. Reporting to manufacturer and authorities

Serious incidents occurring in connection with the device must be reported to the manufacturer and the competent authority in which the user and/or patient is established.



## 5. Application instructions for the single-use IOL injector

1. Open the blister in a sterile environment and remove the sterile injector (1).
2. Hold the injector so that the rear wing of the loading chamber can be guided with the index finger of your left hand (2).
3. Fill the cartridge tip (3a) and, from the end of the loading chamber cover, the bottom of the loading chamber (3b) sufficiently with ophthalmic viscosurgical devices (OVD).

Do not completely fill the loading chamber with OVD, as this can shift the IOL when it is inserted.

It is recommended to flush the cartridge tip and the loading chamber with Balanced Salt Solution (BSS) before the application of OVD.

Allow the OVD to react (30s). OVD can lose their lubricating properties if they are in contact with air for too long. Therefore, the IOL should be injected without delay after loading.

Hydrophobic IOL types: The application of OVD is required. The exclusive use of BSS is not permitted. In addition, apply a drop of OVD to the silicone cushion (3).

The premature (even partial) compression of the loading chamber wings before positioning and inserting the IOL can damage the injector and impair the functionality of the injector.

4. Position the IOL on the rear, uncovered part of the loading chamber (4). Press against the rear end of the optic with the sterile forceps. For IOLs with c-loop haptics, only press against the optics and not against the rear haptics.

Push the IOL into the loading chamber until the forceps touch the end of the guide slot in the cover (5).

5. Hold the forceps in this position and close the wings of the loading chamber with your second hand (6).

When using IOLs with c-loop haptics, do not pull out the forceps until the wings of the loading chamber are already slightly compressed and pressure is already being exerted on the IOL. This prevents the IOL from slipping back independently from its advanced position and the already pre-folded front haptic from stretching back to its original shape.

6. Close the wings of the loading chamber until the „Click-Lock“ mechanism engages (7).

7. Push the injector plunger forward.

If the silicone cushion is inclined and cannot be inserted into the closed loading chamber, the silicone cushion can be aligned with the forceps.

Pull back the injector plunger a few millimetres and then push it forward again. This step ensures that the IOL is always Fig. 3 gripped correctly.

8. Push the injector plunger forward until the rear pusher plate is flush with the injector housing or until the wheel moves (8). The IOL is now loaded and ready for injection.

9. Use the small lever on the injector housing to choose whether the injector should be operated in forward and reverse mode (lever in middle position) or in forward mode only (lever to the left) (9). In the forward mode only, the return movement of the injector plunger is blocked. This is advantageous if the IOL and silicone cushion generate a strong recoil, which makes it difficult to operate the injector wheel (especially with models for small incisions). The activation of the exclusive advance mode is signalled by a slight click when the injector plunger is pushed forward. At any time during the injection process, it is possible to switch back and forth between forward and reverse mode and exclusive forward mode by simply adjusting the lever.

10. With your index finger, slowly pull the wheel back to advance the IOL (10).

If the rear haptic is wedged between the injector plunger and the cartridge tip after the plunger has been fully advanced, set the injector to forward and reverse mode (lever in the middle position) and pull the injector plunger back a few millimetres until the haptic is exposed. Activate exclusive forward mode again if necessary and inject the rear haptics in a second push.

11. Slowly inject the IOL into the eye.
12. The correct exit of the IOL can be supported by turning the injector slightly. Only push the injector plunger forward until the IOL has emerged completely.
13. If necessary, assist the IOL with the help of a suitable positioning hook during the exit and bring the IOL into its final position.
14. Thoroughly remove the viscoelastic material from the eye and IOL using standard irrigation and aspiration techniques.

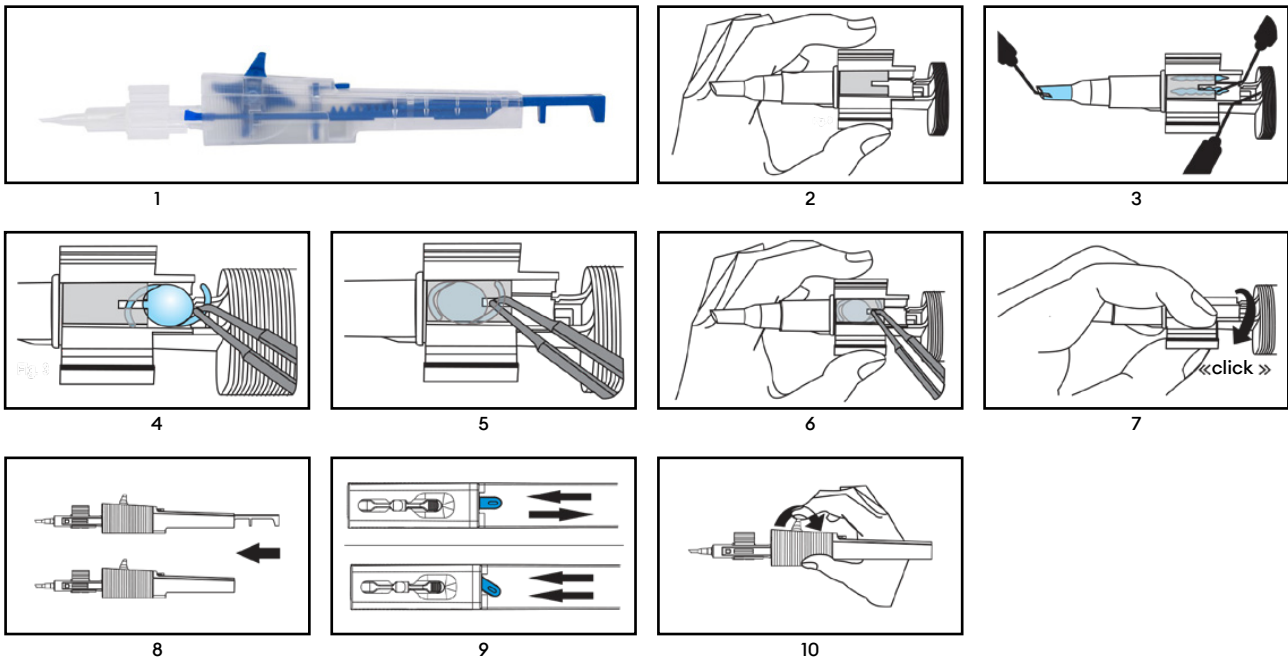

## 6. Disposal

### Warning

The medical device may be contaminated with potentially infectious substances of human origin after use.  
Dispose of the medical device and packaging after use according to the applicable guidelines of biological hazardous waste.

## 7. Symbols

	Sterilized using ethylene oxide		Keep dry
	Number of medical device in packaging unit		Do not use if package is damaged and consult instructions for use
	Single sterile barrier system		Keep away from sunlight
	Single sterile barrier system with protecting packaging outside		Do not re-sterilize
	Date of manufacture YYYY-MM-DD and country of manufacture		CE symbol with number of the notified body
	Do not re-use		Authorized representative in the European Community / European Union
	Reference number		Open here
	Lot number		Unique device identifier
	Expiry date		Medical device
	Manufacturer		Consult electronic instructions for use <a href="http://www.medical.com/ifu">www.medical.com/ifu</a>
	To be used by qualified personnel only		Caution
	Recycling		



### 1. Anwendungsbereich

Diese Gebrauchsanweisung gilt für die folgenden Medizinprodukte:

Referenznummer	Name des Produkts
ERB1800	Ergoject 1.8-BL Injector Set
ERB2000	Ergoject 2.0-BL Injector Set
ERB2100	Ergoject 2.1-BL Injector Set
ERB2200	Ergoject 2.2-BL Injector Set
ERB2400	Ergoject 2.4-BL Injector Set
ERB2600	Ergoject 2.6-BL Injector Set
ERB3000	Ergoject 3.0-BL Injector Set

### 2. Zweckbestimmung

Die Eignung der Kombination von Intraokularlinse (IOL) und Medizinprodukt (IOL-Injektor) muss vorab vom Hersteller der Intraokularlinse geprüft und zugelassen sein.

#### 2.1 Bestimmungsgemäßer Gebrauch

Faltung und Injektion einer Intraokularlinse (IOL) bei einer Augenoperation.

#### 2.2 Klinischer Nutzen

Der IOL-Injektor ermöglicht die IOL-Implantation durch kleine Inzisionen.

### 3. Hinweise zur Sicherheit

#### Warnung



Verwendung eines beschädigten oder unsterilen Medizinprodukts kann zu einer Infektion/Endophthalmitis beim Patienten führen. Das Medizinprodukt nicht verwenden, wenn das Produkt selbst oder die Sterilverpackung Anzeichen einer Beschädigung aufweist.

#### Warnung



Das Medizinprodukt darf nach Ablauf des Verfallsdatums nicht mehr verwendet werden. Eine Verwendung nach Ablauf des Verfallsdatums kann zu einer Infektion/Endophthalmitis beim Patienten führen.

#### Warnung



Ein Berühren des Endothels mit dem Silikonstempel oder der IOL kann das Hornhautendothel beschädigen.

#### Warnung



Die geeignete Operationstechnik liegt in der Verantwortung des jeweiligen Operateurs. Der Operateur muss die Eignung des jeweiligen Verfahrens auf der Grundlage seiner Ausbildung und Erfahrung beurteilen.

#### Warnung



Das Medizinprodukt ist nur zum einmaligen Gebrauch bestimmt. Bei Wiederverwendung oder nicht sachgerechter Wiederaufbereitung kann es zu ernsthaften Beeinträchtigungen der Gesundheit und Sicherheit des Patienten kommen.



- Eine Wiederverwendung kann Infektionen/Endophthalmitis, TASS oder allergische Reaktionen durch Reinigungsrückstände zur Folge haben.



- Die Leistungsfähigkeit des Medizinprodukts kann beeinträchtigt werden. Durch Hitze oder den Reinigungsprozess werden die Leistungseigenschaften des Medizinprodukts (z. B. die mechanischen Eigenschaften und die Gleiteigenschaften) herabgesetzt.

#### Warnung



Das Medizinprodukt darf nur von medizinischem Fachpersonal gehandhabt und vom Operateur beim Patienten eingesetzt werden. Die Verwendung durch nicht qualifiziertes Personal könnte eine Verletzung des Patienten zur Folge haben.



Eine patientenbezogene, sorgfältige präoperative Beurteilung mit fundierter klinischer Einschätzung und Nutzen-Risiko-Abwägung liegt in der Verantwortung des Operateurs. Nach US-Bundesrecht ist der Verkauf dieses Medizinprodukts auf Ärzte oder auf Personen, die im Auftrag eines Arztes handeln, beschränkt.

#### Vorsicht



Um eine Kapselruptur zu vermeiden, muss die IOL langsam und vorsichtig in das Auge injiziert werden.

### 4. Meldungen an Hersteller und Behörden

Schwerwiegende Vorkommnisse im Zusammenhang mit dem Produkt müssen dem Hersteller und der zuständigen Behörde des Landes, in dem der Anwender und/oder Patient ansässig ist, gemeldet werden.



## 5. Anwendungsanleitung für den IOL-Injektor zum einmaligen Gebrauch

1. Öffnen Sie den Blister in einer sterilen Umgebung und nehmen Sie den sterilen Injektor (1) heraus.
2. Halten Sie den Injektor so, dass der hintere Flügel der Ladekammer mit dem Zeigefinger Ihrer linken Hand geführt werden kann (2).
3. Befüllen Sie die Kartuschenspitze (3a) und – ausgehend vom Ende des Ladekammerdeckels – den Boden der Ladekammer (3b) ausreichend mit einem Viskoelastikum (Ophthalmic Viscosurgical Device, OVD).  
  
Befüllen Sie die Ladekammer nicht vollständig mit OVD, weil sich dadurch die IOL beim Einsetzen verschieben kann.  
  
Vor der Anwendung eines OVD wird empfohlen, die Kartuschenspitze und die Ladekammer mit Balanced Salt Solution (BSS) zu spülen.  
  
Das OVD wirken lassen (30s). OVD können bei zu langem Kontakt mit Luft ihre Schmiereigenschaften verlieren. Daher sollte die IOL ohne Verzögerung nach dem Laden injiziert werden.  
  
Hydrophobe IOL-Typen: Die Anwendung eines OVD ist erforderlich. Die ausschließliche Verwendung von BSS ist nicht gestattet.  
  
Geben Sie zusätzlich einen Tropfen des OVD auf den Silikonstempel (3).  
  
Das vorzeitige (auch teilweise) Zusammendrücken der Ladekammerflügel vor dem Positionieren und Einsetzen der IOL kann den Injektor beschädigen und seine Funktionsfähigkeit beeinträchtigen.
4. Platzieren Sie die IOL auf den hinteren, nicht abgedeckten Teil der Ladekammer (4). Drücken Sie mit der sterilen Pinzette gegen das hintere Ende der Optik. Bei IOL mit C-Schlaufen-Haptik drücken Sie nur gegen die Optik und nicht gegen die hintere Haptik.  
  
Schieben Sie die IOL in die Ladekammer, bis die Pinzette das Ende des Führungsschlitzes im Deckel (5) berührt.
5. Halten Sie die Pinzette in dieser Position und schließen Sie die Flügel der Ladekammer mit Ihrer zweiten Hand (6).  
  
Bei IOL mit C-Schlaufen-Haptik die Pinzette erst herausziehen, wenn die Flügel der Ladekammer bereits leicht zusammen-  
gedrückt sind und schon Druck auf die IOL ausgeübt wird. Dadurch wird verhindert, dass die IOL selbstständig aus ihrer vorgeschobenen Position zurückrutscht und sich die bereits vorgefaltete vordere Haptik wieder in ihre ursprüngliche Form dehnt.
6. Schließen Sie die Flügel der Ladekammer, bis der „Click-Lock“-Mechanismus einrastet (7).
7. Drücken Sie den Injektorkolben vorwärts.  
  
Wenn der Silikonstempel schief ist und nicht in die geschlossene Ladekammer eingeführt werden kann, kann der Silikonstempel mit der Pinzette ausgerichtet werden.  
  
Ziehen Sie den Injektorkolben einige Millimeter zurück und drücken Sie ihn dann wieder vorwärts. Dieser Schritt stellt sicher, dass die IOL immer richtig gegriffen wird.
8. Drücken Sie den Injektorkolben vorwärts, bis die Schieberendplatte bündig mit dem Injektorgehäuse abschließt bzw. bis sich das Rädchen bewegt (8).  
  
Die IOL ist nun geladen und bereit für die Injektion.
9. Mit dem kleinen Hebel am Injektorgehäuse wählen Sie, ob der Injektor im Vorwärts- und Rückwärtsmodus (Hebel in Mittelstellung) oder nur im Vorwärtsmodus (Hebel nach links) betrieben werden soll (9). Die Rücklaufbewegung des Injektorkolbens ist nur im Vorwärtsmodus blockiert. Dies ist von Vorteil, wenn die IOL und der Silikonstempel einen starken Rückstoß erzeugen, der die Bedienung des Injektionsrädchens erschwert (insbesondere bei Modellen für kleine Inzisionen).  
  
Dass ausschließlich der Vorwärtsmodus aktiviert ist, wird durch ein leichtes Klicken beim Drücken des Injektorkolbens nach vorne signalisiert. Sie können jederzeit während des Injektionsvorgangs durch einfaches Verstellen des Hebels zwischen Vorwärts- und Rückwärtsmodus sowie ausschließlichem Vorwärtsmodus hin- und herschalten.
10. Ziehen Sie mit dem Zeigefinger das Rädchen langsam zurück, um die IOL (10) vorzuschieben.  
  
Wenn die hintere Haptik zwischen dem Injektorkolben und der Kartuschenspitze eingeklemmt ist, nachdem der Kolben vollständig vorgeschoben wurde, stellen Sie den Injektor auf Vorwärts- und Rückwärtsmodus (Hebel in Mittelstellung) und ziehen Sie den Injektorkolben einige Millimeter zurück, bis die Haptik frei liegt. Aktivieren Sie ggf. erneut den ausschließlichen Vorwärtsmodus und injizieren Sie die hintere Haptik mit einem zweiten Schub.
11. Injizieren Sie die IOL langsam in das Auge.
12. Die korrekte Abgabe der IOL kann durch leichtes Drehen des Injektors unterstützt werden. Drücken Sie den Injektorkolben nur so weit nach vorne, bis die IOL vollständig herausgetreten ist.
13. Unterstützen Sie, falls erforderlich, die IOL während der Abgabe mit einem geeigneten Positionierungshaken und bringen Sie die IOL in ihre endgültige Position.
14. Entfernen Sie das viskoelastische Material mit den üblichen Spül- und Absaugtechniken gründlich aus dem Auge und von der IOL.

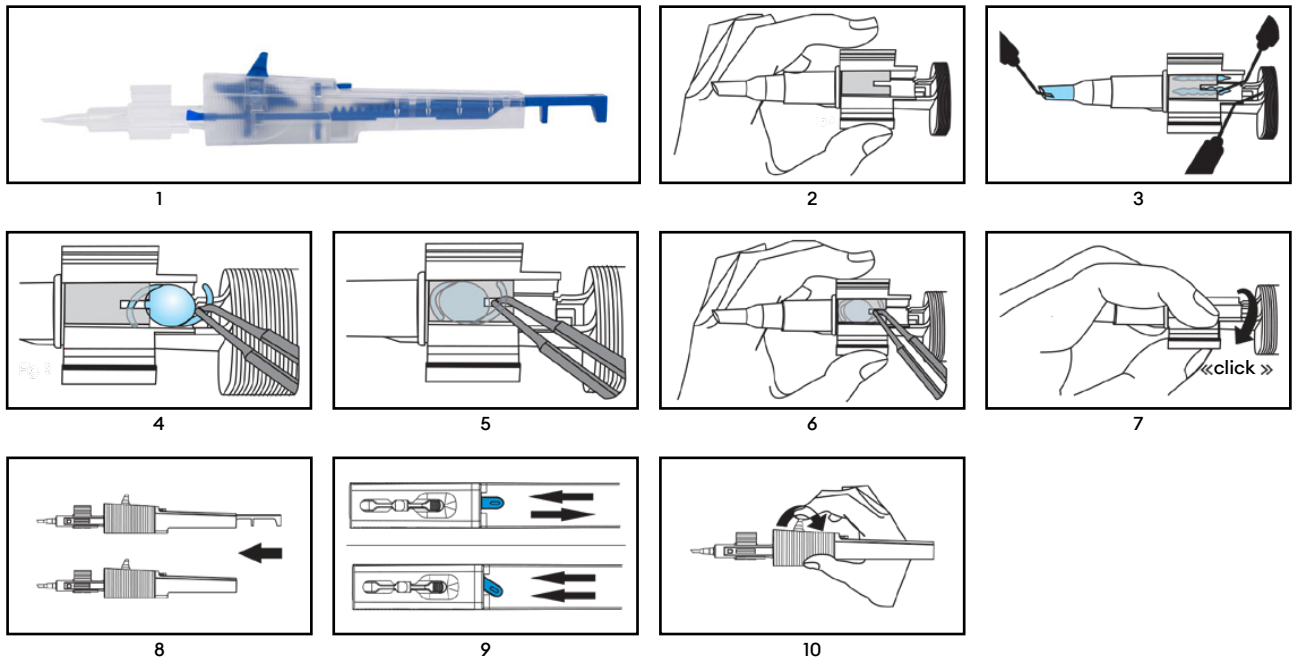

## 6. Entsorgung

### Warnung

Das Medizinprodukt kann nach der Anwendung mit potenziell infektiösem Material menschlichen Ursprungs kontaminiert sein. Entsorgen Sie das Medizinprodukt und die Verpackung nach Gebrauch gemäß den geltenden Richtlinien für biologischen Sondermüll.



## 7. Symbole

	Sterilisiert mit Ethylenoxid		Vor Feuchtigkeit geschützt aufbewahren
	Anzahl der Medizinprodukte pro Verpackungseinheit		Nicht verwenden, wenn die Verpackung beschädigt ist und Gebrauchsanweisung beachten
	Einfaches Sterilbarriersystem		Vor Sonnenlicht geschützt aufbewahren
	Einfaches Sterilbarriersystem mit äußerer Schutzverpackung		Nicht erneut sterilisieren
	Herstellungsdatum JJJJ-MM-TT und Herstellungsland		CE-Zeichen mit Nummer der benannten Stelle
	Nicht wiederverwenden		Bevollmächtigter in der Europäischen Gemeinschaft/ Europäischen Union
	Referenznummer		Hier öffnen
	Chargennummer		Eindeutige Produktkennung
	Verwendbar bis		Medizinprodukt
	Hersteller		Elektronische Gebrauchsanweisung beachten <small>www.medical.com/ifu</small>
	Nur von qualifiziertem Personal zu verwenden		Vorsicht
	Recycling		



## 1. نطاق الاستخدام

تطبق هذه التعليمات على الأجهزة الطبية التالية:

اسم المنتج	الرقم المرجعي
ERB1800	Ergoject 1.8-BL Injector Set
ERB2000	Ergoject 2.0-BL Injector Set
ERB2100	Ergoject 2.1-BL Injector Set
ERB2200	Ergoject 2.2-BL Injector Set
ERB2400	Ergoject 2.4-BL Injector Set
ERB2600	Ergoject 2.6-BL Injector Set
ERB3000	Ergoject 3.0-BL Injector Set

## 2. مجالات الاستخدام المقصودة

يجب أن تختبر الشركة الصانعة للعدسات المزروعة داخل مُقَلَّة العين مدى ملاءمة العدسة المزروعة داخل مُقَلَّة العين (IOL) مع الجهاز الطبي (حاقن IOL) وتوافق عليها مسبقاً.

### 1.2 الاستخدام المقصود

ثني العدسات المزروعة داخل مُقَلَّة العين (IOL) وحقنها أثناء جراحة العين.

### 2.2 الفائدة السريرية

يسمح حاقن العدسات المزروعة داخل مُقَلَّة العين (IOL) بزراعة العدسة من خلال شقوق صغيرة.

## 3. ملاحظات السلامة

### تحذير

قد يؤدي استخدام جهاز طبي تالف أو غير مُعقَّم إلى إصابة المريض بالعدوى/التهاب باطن المُقَلَّة. لا تستخدم الجهاز الطبي في حالة ظهور علامات تلف بالجهاز الطبي نفسه أو العبوة المُعقَّمة.



### تحذير

ينبغي عدم استخدام الجهاز الطبي بعد تاريخ انتهاء الصلاحية. قد يؤدي استخدام الجهاز بعد تاريخ انتهاء الصلاحية إلى إصابة المريض بالعدوى/التهاب باطن المُقَلَّة.



### تحذير

قد يؤدي لمس بطانة المُقَلَّة ببطانة السيليكون أو العدسة المزروعة داخل مُقَلَّة العين إلى تلف بطانة القرنية.



### تحذير

تقع مسؤولية اختيار التقنية الجراحية المناسبة على الجراح وحده. يقيّم الجراح مدى ملاءمة الإجراء المعني وفقاً لتدريبه وخبرته.



### تحذير

الجهاز الطبي مُخصص للاستخدام مرة واحدة فقط. قد تؤدي إعادة استخدامه أو إعادة التعامل معه بطريقة غير مناسبة إلى حدوث آثار ضارة خطيرة على صحة المريض وسلامته.



- قد تؤدي إعادة الاستخدام إلى إصابة المريض بالعدوى/التهاب باطن المُقَلَّة أو متلازمة الصدمة التسممية للجزء الأمامي أو رد فعلي تحسسي بسبب بقايا التنظيف.



- قد يختل أداء الجهاز الطبي. قد تؤدي الحرارة أو عملية التنظيف إلى الإخلال بخصائص الأداء (مثل الخصائص الميكانيكية وخصائص الانزلاق) للجهاز الطبي.



### تحذير

يجوز التعامل مع الجهاز الطبي على يد متخصصي الرعاية الصحية واستخدامه لعلاج المرضى على يد الجراحين. قد يؤدي استخدام الجهاز على يد أفراد غير مؤهلين إلى إصابة المريض.



إن إجراء تقييم دقيق للمريض قبل الجراحة فضلاً عن الحكم السريري راسخ الأساس وتقييم المخاطر والفوائد يقع على عاتق الجراح. يحظر القانون الفيدرالي الأمريكي بيع هذا الجهاز الطبي إلا بمعرفة الطبيب أو بطلب منه.



### تنبيه

لتجنب تمزق الكبسولة، يجب حقن العدسة المزروعة داخل مُقَلَّة العين ببطء وحذر.



## 4. إبلاغ الشركة الصانعة والسلطات

يجب إبلاغ الشركة الصانعة والسلطة المختصة التابع لها المستخدم و/أو المريض عن الحوادث الخطيرة المتعلقة بالجهاز.



### 5. تعليمات استخدام حاقن العدسة المزروعة داخل مُقلة العين للاستخدام مرة واحدة

1. افتح الشريط في بيئة مُعقمة وأخرج الحاقن المُعقم (1)
2. أمسك الحاقن بحيث يمكن توجيه التواء البارز الخلفي لغرفة التحميل بإصبع السبابة بيدك اليسرى (2).
3. من نهاية غطاء غرفة التحميل، أملاً طرف الخرطوشة (3a) والجزء السفلي من غرفة التحميل (3b) بشكل كافي بمواد جراحة العيون المرنة واللزجة (OVD). لا تملأ غرفة التحميل بمواد جراحة العيون المرنة واللزجة بالكامل، حتى لا يتغير موضع العدسة المزروعة داخل مُقلة العين عند إدخالها. يوصى بضرورة غسيل طرف الخرطوشة وغرفة التحميل بمحلول ملحي متوازن (BSS) قبل استخدام مواد جراحة العيون المرنة واللزجة. ثم استخدم مواد جراحة العيون المرنة واللزجة. يمكن أن تفقد مواد جراحة العيون المرنة واللزجة خصائص الترطيب في حالة التعرض للهواء لفترة طويلة. لذا، ينبغي حقن العدسة المزروعة داخل مُقلة العين بعد تحميلها دون تأخير.
- أنواع العدسات المزروعة داخل مُقلة العين الكارهة للمياه: يلزم استخدام مواد جراحة العيون المرنة واللزجة. غير مسموح باستخدام محلول ملحي متوازن فقط. بالإضافة إلى ذلك، أضف قطرة من مواد جراحة العيون المرنة واللزجة إلى البطانة السيليكون (3).
- قد يؤدي الضغط المبكر (حتى الجزئي) على أجنحة غرفة التحميل قبل وضع العدسة المزروعة داخل مُقلة العين وإدخالها إلى تلف الحاقن وإضعاف وظيفته.
4. ضع العدسة المزروعة داخل مُقلة العين على الجزء الخلفي المكشوف من غرفة التحميل (4). اضغط على الجزء الخلفي من العدسة باستخدام ملقط مُعقم. بالنسبة للعدسات المزروعة داخل مُقلة العين بأطراف لمس شبه حلقيّة، اضغط على العدسات فحسب وليس على أطراف اللمس الخلفية. اضغط على العدسة داخل غرفة التحميل حتى يلمس الملقط نهاية فتحة توجيهه في الغطاء (5).
5. أمسك الملقط بهذا الوضع وأغلق أجنحة غرفة التحميل بيدك الثانية (6).
- عند استخدام العدسات المزروعة داخل مُقلة العين المزودة بأطراف لمس شبه حلقيّة، لا تسحب الملقط إلى الخارج إلى أن تكون أجنحة غرفة التحميل مضغوطة قليلاً بالفعل ويضغط على العدسة المزروعة داخل مُقلة العين بالفعل. ويمنع هذا العدسة المزروعة داخل مُقلة العين من الانزلاق للخلف وحدها من وضعها المتقدم وتمدد طرف اللمس الأمامي المطوي مسبقاً للخلف إلى شكله الأصلي.
6. أغلق أجنحة غرفة التحميل إلى أن تُشغّل آلية "القفل عند سماع صوت طقطقة" (7).
7. ادفع مكبس الحاقن للأمام.
- إذا كانت بطانة السيليكون مائلة ولا يمكن إدخالها في غرفة التحميل المغلقة، يمكن محاذاتها باستخدام الملقط.
- اسحب مكبس الحاقن للخلف بضعة ملليمترات ثم ادفعه للأمام مرة أخرى. تضمن هذه الخطوة تثبيت العدسة المزروعة داخل مُقلة العين بشكل صحيح دائماً.
8. ادفع مكبس الحاقن للأمام إلى أن تندفق لوحة الدافع الخلفية مع مبيت الحاقن أو إلى أن يتحرك القرص (8) الآن تم تحميل العدسة المزروعة داخل مُقلة العين وجاهزة للحقن.
9. استخدم الذراع الصغيرة الموجودة على مبيت الحاقن لاختيار ما إذا كان يجب تشغيل الحاقن في الوضع الأمامي والخلفي (الذراع في الوضع الأوسط) أو في الوضع الأمامي فقط (الذراع على اليسار) (9). في الوضع الأمامي فقط، تُحظر حركة العودة لمكبس الحاقن. يكون هذا الأمر مفيداً إذا كانت العدسة المزروعة داخل مُقلة العين والبطانة السيليكون تبتجان ارتداداً قوياً، مما يجعل تشغيل قرص الحاقن أمراً صعباً (خاصة مع حالات الشقوق الصغيرة). يُشار إلى تنشيط الوضع المتقدم الحصري بنقرة طفيفة عند دفع مكبس الحاقن إلى الأمام. في أي وقت أثناء عملية الحقن، يمكن تبديل التحرك للأمام والخلف بين الوضعين للأمام وللخلف والوضع الأمامي الحصري عن طريق ضبط الذراع ببساطة.
10. بإصبعك السبابة، اسحب القرص للخلف ببطء لتحريك العدسة المزروعة داخل مُقلة العين للأمام (10).
- إذا كان طرف اللمس الخلفي عالقاً بين مكبس الحاقن وطرف الخرطوشة بعد تحرك المكبس للأمام تماماً، فاضبط الحاقن على الوضع للأمام وللخلف (الذراع في الوضع الأوسط) واسحب مكبس الحاقن للخلف بضعة ملليمترات إلى أن يكون طرف اللمس ظاهرًا. نشط وضع للأمام الحصري مرة أخرى عند الضرورة واحقن أطراف اللمس الخلفية بضغطه ثانية.
11. احقن العدسة المزروعة داخل مُقلة العين ببطء.
12. يمكن إخراج العدسة المزروعة داخل مُقلة العين بشكل صحيح عن طريق تدوير الحاقن قليلاً. ادفع مكبس الحاقن إلى الأمام إلى أن تُغمر العدسة المزروعة داخل مُقلة العين بالكامل.
13. عند الضرورة، بُتت العدسة المزروعة داخل مُقلة العين بمشبك تحديد موضع مناسب أثناء خروجها وتثبيتها في موضعها النهائي.
14. أزل المادة المرنة للزجة من العين والعدسة المزروعة داخل مُقلة العين تماماً باستخدام تقنيات الري والشفط القياسية.

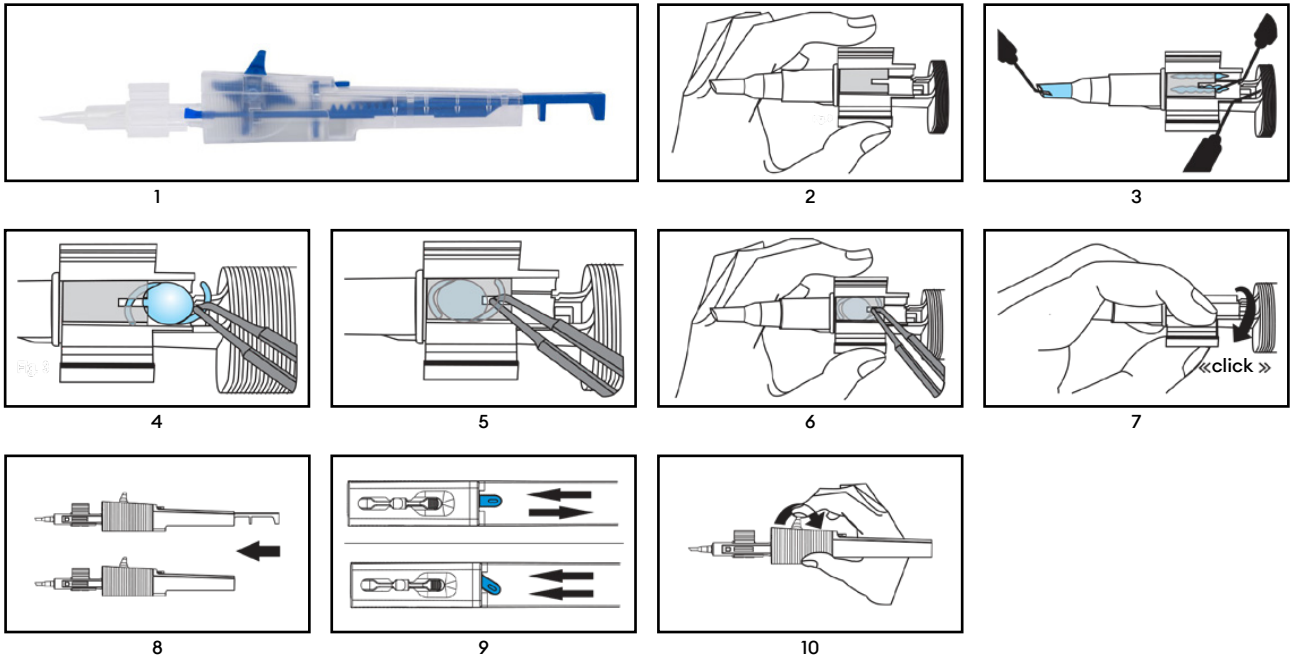

#### 6. التخلص من المنتج

**تحذير**  
قد يتلوث الجهاز الطبي بعد استخدامه من مواد بشرية يُحتمل أن تكون مُعدية. تخلص من الجهاز الطبي وعبواته بعد الاستخدام وفقاً للإرشادات المعمول بها الخاصة بالنفايات الخطرة البيولوجية.



#### 7. Symbols

	مُعَمَّم باستخدام أكسيد الإيثيلين		يُحفظ في بيئة جافة
	عدد الأجهزة الطبية في وحدة التعبئة والتغليف		لا يُستخدَم المنتج إذا كانت العبوة تالفة ويجب الرجوع إلى تعليمات الاستخدام
	نظام حاجز واحد مُعَمَّم		يُحفظ بعيداً عن أشعة الشمس
	نظام حاجز واحد مُعَمَّم مع حماية العبوة في الخارج		يُحظر إعادة تعقيم الجهاز
	تاريخ التصنيع سنة - شهر - يوم وبلد التصنيع		علامة المطابقة الأوروبية "CE" مع رقم جهة
	ممنوع إعادة الاستخدام		الممثل المعتمد لدى الجماعة الأوروبية / الاتحاد الأوروبي
	الرقم المرجعي		افتح من هنا
	رقم الدفعة		مُعَرَّف الجهاز الفريد
	تاريخ انتهاء الصلاحية		الجهاز الطبي
	الشركة الصانعة		انظر تعليمات الاستخدام الإلكترونية
	للاستخدام بمعرفة موظفين مؤهلين فقط		تنبيه
	إعادة تدوير المنتج		



### 1. Обхват на приложение

Тези инструкции за употреба се отнасят за следните медицински изделия:

Референтен номер	Наименование на продукта
ERB1800	Ergoject 1.8-BL Injector Set
ERB2000	Ergoject 2.0-BL Injector Set
ERB2100	Ergoject 2.1-BL Injector Set
ERB2200	Ergoject 2.2-BL Injector Set
ERB2400	Ergoject 2.4-BL Injector Set
ERB2600	Ergoject 2.6-BL Injector Set
ERB3000	Ergoject 3.0-BL Injector Set

### 2. Предвидена област на приложение

Съответствието на интраокуларната леща (IOL) в комбинация с медицинското изделие (IOL инжектор) трябва да се тества и да се одобри предварително от производителя на интраокуларната леща.

#### 2.1 Използване по предназначение

Сгъване и инжектиране на интраокуларна леща (ИОЛ) при очна хирургия.

#### 2.2 Клинична полза

Инжекторът за ИОЛ позволява имплантиране на ИОЛ през малки разрези.

### 3. Бележки по безопасността

#### Предупреждение

Използването на повредено или нестерилно медицинско изделие може да доведе до инфекция/ендофталмит на пациента. Не използвайте медицинското изделие, ако има признаци за повреда на самото медицинско изделие или на стерилната опаковка.



#### Предупреждение

Медицинското изделие не трябва да се използва след изтичане на срока на годност. Употребата след изтичане на срока на годност може да доведе до инфекция/ендофталмит на пациента.



#### Предупреждение

Докосването на ендотелиума със силиконова възглавница или ИОЛ може да увреди ендотелиума на роговицата.



#### Предупреждение

За избора на подходяща хирургическа техника отговаря съответният хирург. Хирургът трябва да прецени пригодността на съответната процедура въз основа на своето обучение и опит.



#### Предупреждение

Медицинското изделие е предназначено за еднократна употреба. Повторната употреба или повторна обработка може да доведе до сериозни неблагоприятни ефекти върху здравето и безопасността на пациента.



- Повторната употреба може да доведе до инфекция/ендофталмит, TASS (Toxic anterior segment syndrome) или алергична реакция поради остатъци от почистването.



- Ефективността на медицинското изделие може да се компрометира. Топлината или процесът на почистване ще унищожат експлоатационните свойства (например механичните и плъзгащите свойства) на медицинското изделие.

#### Предупреждение

Медицинското изделие може да се използва от медицински специалисти и да се прилага върху пациента от хирург. Използването от неквалифициран персонал може да доведе до нараняване на пациента.



Хирургът носи отговорност за внимателна предоперативна оценка, свързана с пациента, с добре обоснована клинична преценка и оценка на съотношението риск-полза. Федералният закон на САЩ разрешава продажбата на това медицинско изделие само на лекари или по поръчка на лекари.

#### Внимание

За избягване на разкъсване на капсулата, ИОЛ трябва да се инжектира бавно и внимателно в окото.



### 4. Докладване до производителя и властите

Сериозните инциденти, възникнали във връзка с устройството, трябва да се докладват на производителя и на компетентния орган, в който е настанен потребителят и/или пациентът.



## 5. Инструкции за приложение на инжектора за еднократна употреба на ИОЛ

1. Отворете блистера в стерилна среда и извадете стерилния инжектор (1).
2. Дръжте инжектора така, че задното крило на зареждащата камера да може да се насочва с показалеца на лявата ръка (2).
3. Напълнете върха на патрона (3a) и от края на капака на зареждащата камера, дъното на зареждащата камера (3b) с достатъчно количество офталмологични вискохирургични устройства (OVD).

Не пълнете до края зареждащата камера с OVD, тъй като това може да измести ИОЛ, когато е вкарана.

Препоръчва се да промиете върха на патрона и зареждащата камера с балансиран солен разтвор (BSS) преди запълване с OVD.

Оставете OVD да действа (30s). OVD могат да загубят своите смазочни свойства, ако са прекалено дълго време в контакт с въздуха. Следователно ИОЛ трябва да се инжектира незабавно след зареждането.

Видове хидрофобни ИОЛ: Използването на OVD е необходимо. Изключителното използване на BSS не е разрешено. Освен това нанесете една капка OVD върху силиконовата възглавница (3).

Преждевременното (дори частично) притискане на крилата на зареждащата камера преди позиционирането и поставянето на ИОЛ може да повреди инжектора и да наруши неговата функционалност.

4. Поставете ИОЛ върху задната, непокрита част на камерата за зареждане (4). Притиснете към задния край на оптиката със стерилния форцепс. При ИОЛ със С-образна хаптика притискайте само оптиката, а не задните хаптици.

Натиснете ИОЛ в камерата за зареждане, докато форцепсът докосне края на водещия слот в капака (5).

5. Задръжте форцепса в това положение и затворете крилата на зареждащата камера с другата ръка (6).

Когато използвате ИОЛ със С-образна хаптика, не изваждайте форцепса, докато крилата на зареждащата камера не бъдат леко притиснати и върху ИОЛ вече се упражнява натиск. Това предотвратява плъзгането на ИОЛ назад, независимо от изнесеното напред положение и разтягането обратно на предварително сгънатата предна хаптика към първоначалната ѝ форма.

6. Затворете крилата на камерата за зареждане, докато щракне заключващия механизъм (7).

7. Натиснете буталото на инжектора напред.

Ако силиконовата възглавница е наклонена и не може да се вкара в затворената зареждаща камера, силиконовата възглавница може да се подравни с форцепса.

Издърпайте назад буталото на инжектора на няколко милиметра и след това го натиснете отново напред. Тази стъпка гарантира, че ИОЛ винаги е захваната правилно.

8. Натиснете буталото на инжектора напред, докато задната притискаща пластина се изравни с корпуса на инжектора или докато колелото се движи (8)

ИОЛ сега вече е заредена и готова за инжектиране.

9. Използвайте лостчето на корпуса на инжектора, за да изберете дали инжекторът да работи в режим напред и назад (лостчето в средно положение) или в режим само напред (лостчето вляво) (9). В режим само напред движението на буталото на инжектора е блокирано. Добре е, ако ИОЛ и силиконовата възглавница генерират силен откат, което затруднява работата с колелото на инжектора (особено при модели за малки разрези). Активирането на специалния режим само напред се сигнализира с леко щракване, когато буталото на инжектора се натисне напред. По всяко време по време на процеса на инжектиране е възможно превключване между режим напред и назад и специалния режим само напред чрез просто преместване на лостчето.

10. С показалеца бавно дърпайте колелото назад, за да преместите ИОЛ напред (10).

Ако задният хаптик е заклинен между буталото на инжектора и върха на патрона, след като буталото е било докрай напред, превключете инжектора в режим напред и назад (лостчето в средно положение) и издърпайте буталото на инжектора няколко милиметра назад, докато хаптикът се покаже. Активирайте отново специалния режим само напред, ако е необходимо и инжектирайте задните хаптици с второ натискане.

11. Бавно инжектирайте ИОЛ в окоето.

12. Правилното излизане на ИОЛ може да се подпомага чрез леко завъртане на инжектора. Само натискайте буталото на инжектора напред, докато ИОЛ не излезе напълно.

13. Ако е необходимо, помогнете на ИОЛ с помощта на подходяща позиционираща кука по време на излизането и наместете ИОЛ в окончателното ѝ положение.

14. Отстранете внимателно вискоеластичния материал от окоето и ИОЛ с помощта на стандартните техники за промиване и аспирация.

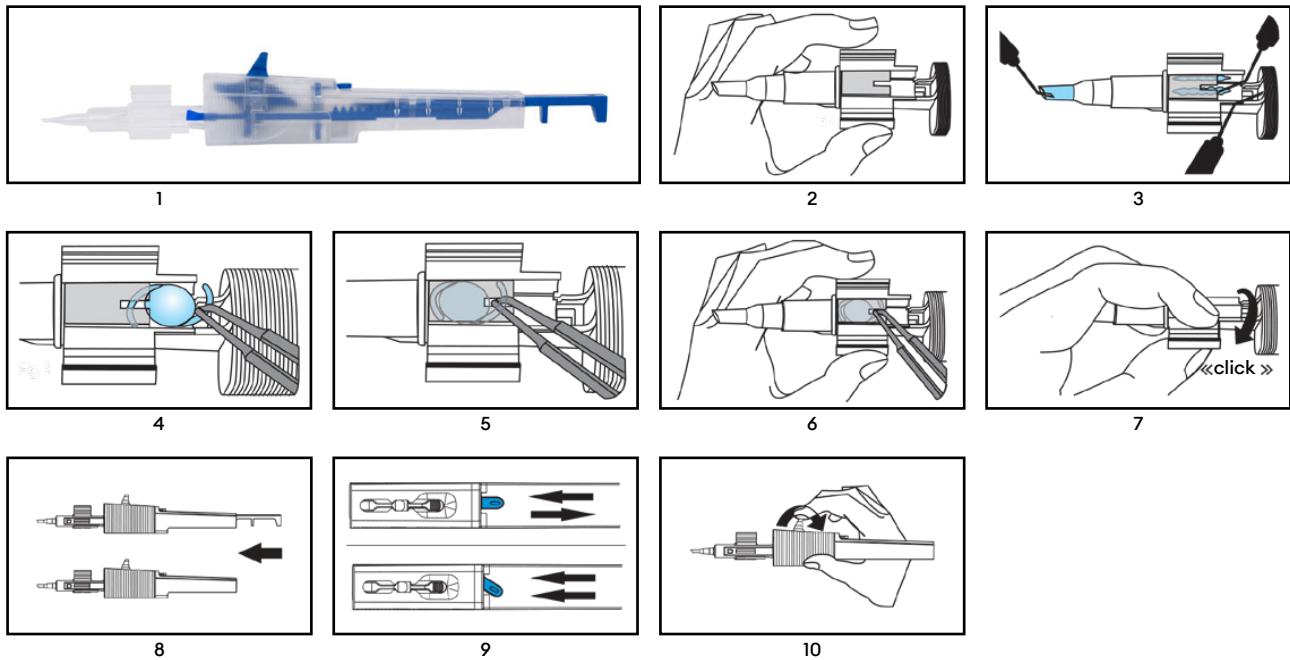

#### 6. Унищожаване

##### Предупреждение

След употреба медицинското изделие може да е заразено с потенциално инфекциозни вещества от човешки произход. Изхвърлете медицинското изделие и опаковката след употреба в съответствие с приложените указания за опасни биологични отпадъци.



#### 7. Символи

	Стерилизиране с етиленов оксид		Дръжете на сухо място
	Брой на медицинските изделия в една опаковка		Не използвайте, ако опаковката е повредена и се консултирайте с инструкциите за употреба
	Единична стерилна бариерна система		Пазете от слънчева светлина
	Единична стерилна бариерна система със защитна външна опаковка		Не стерилизирайте повторно
	Дата на производство ГГГГ-ММ-ДД и страна на производство		Символ CE с номер на нотифицирания орган
	Не използвайте повторно		Упълномощен представител в Европейската общност/ Европейския съюз
	Референтен номер		Отворете тук
	Партиден номер		Уникален идентификатор на устройството
	Срок на годност		Медицинско устройство
	Производител		Проверете в електронната инструкция за използване <a href="http://www.medical.com/ifu">www.medical.com/ifu</a>
	Да се използва само от квалифициран персонал		Внимание
	Рециклиране		



## 1. Rozsah použití

Tento návod k použití se vztahuje na následující zdravotnické prostředky:

Referenční číslo	Název produktu
ERB1800	Ergoject 1.8-BL Injector Set
ERB2000	Ergoject 2.0-BL Injector Set
ERB2100	Ergoject 2.1-BL Injector Set
ERB2200	Ergoject 2.2-BL Injector Set
ERB2400	Ergoject 2.4-BL Injector Set
ERB2600	Ergoject 2.6-BL Injector Set
ERB3000	Ergoject 3.0-BL Injector Set

## 2. Zamýšlená oblast použití

Vhodnost nitrooční čočky (IOL) v kombinaci se zdravotnickým prostředkem (IOL injektor) musí být předem otestována a schválena výrobcem nitrooční čočky.

### 2.1 Zamýšlené použití

Skládání a vstříkávání nitrooční čočky (IOL) při operaci oka.

### 2.2 Klinický přínos

Injektor IOL umožňuje implantaci IOL přes malé řezy.

## 3. Poznámky k bezpečnosti

### Varování



Použití poškozeného nebo nesterilního zdravotnického prostředku může vést k infekci / endoftalmitidě u pacienta. Zdravotnický přístroj nepoužívejte, pokud jsou na něm nebo na jeho sterilním obalu známky poškození.

### Varování



Zdravotnický prostředek se nesmí používat po uplynutí doby použitelnosti. Použití po uplynutí doby použitelnosti může mít za následek infekci / endoftalmitidu pacienta.

### Varování



Dotyk endotelu se silikonovým polštářkem nebo IOL může poškodit endotel rohovky.

### Varování



Za správnou operační techniku je zodpovědný konkrétní chirurg. Chirurg musí posoudit vhodnost příslušného zákroku na základě svého vzdělání a zkušeností.

### Varování



Toto zdravotnické zařízení je určeno pouze k jednorázovému použití. Opakované použití nebo nevhodné přepracování může mít závažné nepříznivé účinky na zdraví a bezpečnost pacienta.



- Opakované použití může mít za následek infekci / endoftalmitidu, TASS nebo alergickou reakci způsobenou zbytky po čištění.



- Může dojít k narušení funkčnosti zdravotnického zařízení. Teplý nebo proces čištění zničí funkční vlastnosti (např. mechanické vlastnosti a kluzné vlastnosti) zdravotnického zařízení.

### Varování



Se zdravotnickým přístrojem může manipulovat zdravotnický personál a pacientovi jej může aplikovat chirurg. Použití nekvalifikovaným personálem by mohlo vést k poranění pacienta.



Za pečlivé předoperační zhodnocení pacienta s podloženým klinickým úsudkem a posouzením rizik a přínosů je zodpovědný chirurg. Federální zákony USA omezuji prodej tohoto zdravotnického prostředku lékařům nebo na jejich příkaz.

### Upozornění



Aby nedošlo k prasknutí kapsuly, musí být IOL do oka vstříkována pomalu a opatrně.

## 4. Hlášení výrobcí a úřadům

Závažné události, k nimž dojde v souvislosti s prostředkem, musí být hlášeny výrobcí a příslušnému orgánu, v němž je uživatel a/nebo pacient usazen.



## 5. Pokyny pro použití jednorázového injektoru IOL

1. Blistr otevřete ve sterilním prostředí a vyjměte sterilní injektor (1).
2. Injektor držte tak, abyste zadní křídlo nakládací komory mohli vést ukazovákem levé ruky (2).
3. Oftalmologickým viskochirurgickým zařízením (OVD) dostatečně naplňte špičku kazety (3a) a od konce krytu nakládací komory i dno nakládací komory (3b).  
Zaváděcí komoru zcela nevyplňujte OVD, protože by mohlo dojít k posunu IOL při jejím zavádění.  
Před aplikací OVD se doporučuje propláchnout hrot kazety a náplňovou komoru vyváženým roztokem soli (BSS).  
Nechte OVD působit (30s). OVD může ztrácet své mazací vlastnosti, pokud je příliš dlouho v kontaktu se vzduchem. Proto by měla být IOL aplikována bez prodloužení po naložení.  
Hydrofobní typy IOL: Je nutné použít OVD. Výhradní používání BSS není povoleno. Kromě toho naneste kapku OVD na silikonový polštářek (3).  
Předčasné (i částečné) stlačení křídel zaváděcí komory před umístěním a zavedením IOL může poškodit injektor a zhoršit jeho funkčnost.
4. IOL umístěte na zadní, nezakrytou část vkladací komory (4). Sterilními kleštěmi přitiskněte zadní konec optiky. U IOL s haptickou smyčkou c tlačte pouze na optiku, nikoli na zadní haptiku.  
Zatlačte IOL do vkladací komory, dokud se kleště nedotknou konce vodící štěrbin v krytu (5).
5. Držte kleště v této poloze a druhou rukou zavřete křídla vkladací komory (6).  
Při použití IOL s haptickou smyčkou c nevytahujte kleště, dokud nejsou křídla zaváděcí komory již mírně stlačená a na IOL již není vyvíjen tlak. Tím se zabrání tomu, aby se IOL nezávisle na sobě posunula zpět z předem nastavené polohy a aby se již předem natažená přední haptika natáhla zpět do původního tvaru.
6. Zavřete křídla nakládací komory, dokud nezapadne mechanismus „Kliknutí-Zámek“ (7).
7. Píst injektoru zatlačte dopředu.  
Pokud je silikonový polštářek nakloněný a nelze jej vložit do uzavřené nakládací komory, lze silikonový polštářek zarovnat pomocí kleští.  
Zatáhněte píst injektoru o několik milimetrů zpět a poté jej opět zatlačte dopředu. Tento krok zajišťuje správné uchopení IOL ve všech situacích.
8. Píst injektoru tlačte dopředu, dokud se zadní tlačná deska nedostane do jedné roviny s tělesem injektoru nebo dokud se kolečko nepohne (8).  
IOL je nyní vložen a připraven k vstříknutí.
9. Pomocí malé páčky na krytu vstříkovače zvolte, zda má injektor pracovat v režimu vpřed a vzad (páčka ve střední poloze) nebo pouze v režimu vpřed (páčka vlevo) (9). Zpětný pohyb vstříkovačového pístu je blokován pouze v režimu vpřed. To je výhodné, pokud IOL a silikonový polštářek vytvářejí silný zpětný ráz, který ztěžuje ovládnutí injektorového kolečka (zejména u modelů pro malé řezy). Aktivace režimu exkluzivního předstihu je signalizována mírným cvaknutím při zatlačení pístu vstříkovače dopředu. Kdykoli během vstříkávání je možné jednoduchým nastavením páčky přepínat mezi režimem vpřed a vzad a výhradně režimem vpřed.
10. Ukazovákem pomalu táhněte kolečko zpět, abyste posunuli IOL (10).  
Pokud je zadní hmatník zaklíněn mezi pístem vstříkovače a špičkou zásobníku po úplném vysunutí pístu, nastavte vstříkovač do režimu vpřed a vzad (páčka ve střední poloze) a stáhněte píst vstříkovače o několik milimetrů zpět, dokud se hmatník neodhalí. V případě potřeby znovu aktivujte exkluzivní přední režim a druhým stisknutím vstříkněte zadní haptiku.
11. Pomalu vstříkněte IOL do oka.
12. Správný výstup IOL lze podpořit mírným pootočením injektoru. Píst injektoru tlačte dopředu jen do té doby, než se IOL zcela vynoří.
13. Pokud je to nutné, pomozte IOL při výstupu pomocí vhodného polohovacího háku a uveďte IOL do konečné polohy.
14. Důkladně odstraňte viskoelastický materiál z oka a IOL pomocí standardních irigačních a aspiračních technik.

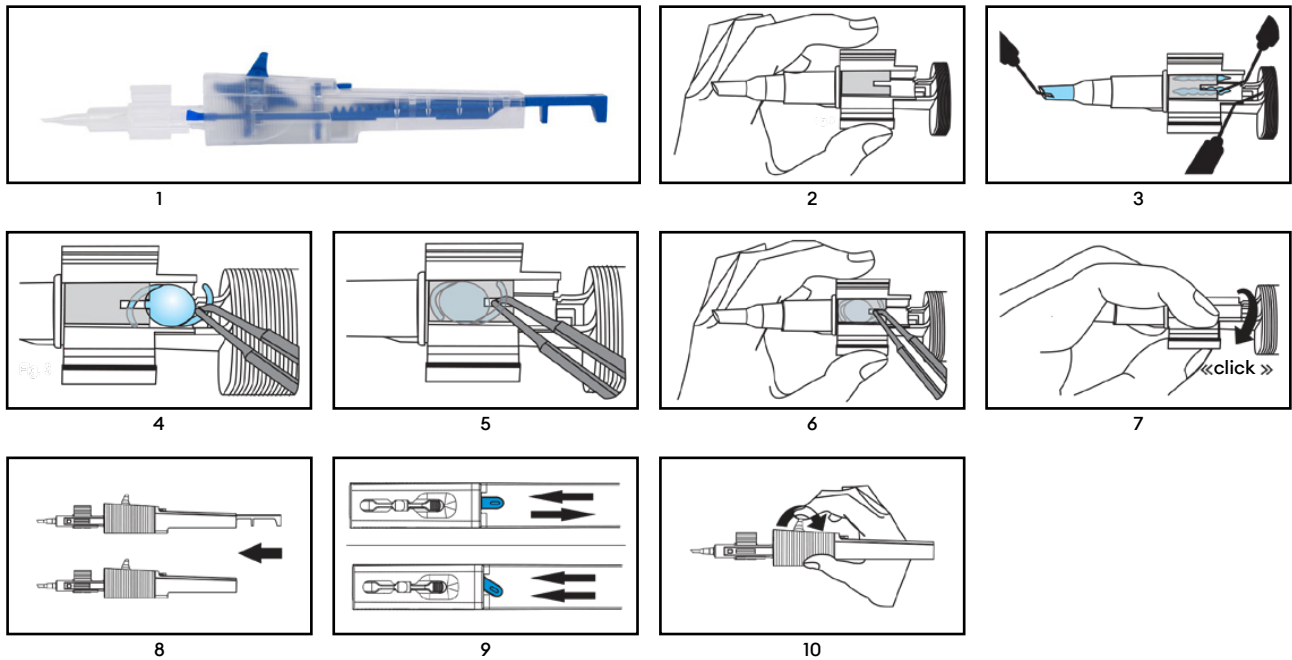

## 6. Likvidace

### Varování

Zdravotnický přístroj může být po použití kontaminován potenciálně infekčními látkami lidského původu.

Po použití zlikvidujte zdravotnický prostředek a obal v souladu s platnými pokyny pro biologický nebezpečný odpad.



## 7. Symboly

	Sterilizováno ethylenoxidem		Uchovávejte v suchu
	Počet zdravotnických přístrojů v obalové jednotce		Nepoužívejte, pokud je obal poškozený, a přečtěte si návod k použití.
	Jednoduchý sterilní bariérový systém		Chraňte před slunečním světlem
	Jednoduchý sterilní bariérový systém s ochranným vnějším obalem		Neprovádějte opětovnou sterilizaci
	Datum výroby RRRR-MM-DD a země výroby		Symbol CE s číslem oznámeného subjektu
	Nepoužívejte znovu		Zplnomocněný zástupce v Evropském společenství Evropské unii
	Referenční číslo		Otevřít zde
	Číslo šarže		Jedinečný identifikátor zařízení
	Datum expirace		Zdravotnický přístroj
	Výrobce		Přečtěte si elektronický návod k použití <small>www.medicel.com/ifu</small>
	K použití pouze kvalifikovaným personálem		Upozornění
	Recyklace		



### 1. Anvendelsesområde

Denne brugsanvisning gælder for følgende medicinsk udstyr:

Referencenummer	Produktnavn
ERB1800	Ergoject 1.8-BL Injector Set
ERB2000	Ergoject 2.0-BL Injector Set
ERB2100	Ergoject 2.1-BL Injector Set
ERB2200	Ergoject 2.2-BL Injector Set
ERB2400	Ergoject 2.4-BL Injector Set
ERB2600	Ergoject 2.6-BL Injector Set
ERB3000	Ergoject 3.0-BL Injector Set

### 2. Påtænkt anvendelsesområde

Egnetheden af den intraokulære linse (IOL) i kombination med det medicinske udstyr (IOL-injektør) skal testes og godkendes på forhånd af producenten af den intraokulære linse.

#### 2.1 Påtænkt anvendelse

Foldning og indføring af en intraokulær linse (IOL) under øjenkirurgi.

#### 2.2 Klinisk fordel

IOL-injektoren tillader IOL-implantation gennem små snit.

### 3. Sikkerhedsanmærkninger

#### Advarsel

Brug af beskadiget eller ikke-sterilt medicinsk udstyr kan føre til infektion/endoftalmatitis hos patienten. Brug ikke det medicinske udstyr, hvis der er tegn på skader på selve det medicinske udstyr eller på den sterile emballage.



#### Advarsel

Det medicinske udstyr må ikke bruges efter udløbsdatoen. Brug efter udløbsdatoen kan resultere i infektion/endoftalmatitis hos patienten.



#### Advarsel

Berøring af hornhindeendotelet med silikonepuden eller IOL kan beskadige hornhindeendotelet.



#### Advarsel

Passende operationsteknik er den enkelte kirurgs ansvar. Kirurgen skal vurdere egnetheden af den respektive procedure på grundlag af vedkommendes uddannelse og erfaring.



#### Advarsel

Det medicinske udstyr er kun beregnet til engangsbrug. Genbrug eller uhensigtsmæssig genanvendelse kan føre til alvorlig, negativ påvirkning af patientens sundhed og sikkerhed.



- Genbrug kan resultere i infektion/endoftalmatitis, TASS eller allergisk reaktion på grund af rengøringsrester.



- Det medicinske udstyrs ydeevne kan blive kompromitteret. Varme eller rengøringsprocessen ødelægger det medicinske udstyrs ydeevne (f.eks. mekaniske egenskaber og glideegenskaber).

#### Advarsel

Det medicinske udstyr skal håndteres af sundhedspersonale og anvendes på patienten af kirurgen. Bruges udstyret af ukvalificeret personale, kan det resultere i patientskade.



Det er kirurgens ansvar at foretage en patientrelateret, omhyggelig, præoperativ vurdering med en velbegrunnet klinisk vurdering og en vurdering af risici og fordele. Ifølge amerikansk forbundslovgivning er salget af dette medicinske udstyr begrænset til læger eller på ordination af læger.

#### Forsigtig

For at undgå kapselbrud skal IOL indføres langsomt og forsigtigt ind i øjet.



### 4. Rapportering til producent og myndigheder

Alvorlige hændelser i forbindelse med udstyret skal rapporteres til producenten og den kompetente myndighed, som er relevant for brugeren og/eller patienten.



## 5. Anvendelsesvejledning til IOL-injektoren til engangsbrug

1. Åben blisterpakningen i et sterilt miljø, og tag den sterile injektor (1) ud.
2. Hold injektoren, så den bagerste vinge af fødekammeret kan styres med din venstre pegefinger (2).
3. Fyld patronens spids (3a) og - fra enden af fødekammerets dæksel - bunden af fødekammeret (3b) med tilstrækkeligt oftalmisk, viskocirurgisk materiale (OVD).  
  
Fyld ikke fødekammeret helt med OVD, da dette kan forskybe IOL, når den indsættes.  
  
Det anbefales at skylle patronspidsen og fødekammeret med balanceret saltopløsning (BSS) før anvendelse af OVD.  
  
Lad OVD'et virke (30s). OVD kan miste de smørende egenskaber, hvis det er i kontakt med luft for længe. Derfor bør IOL injicerer uden forsinkelse efter påfyldning.  
  
Hydrofobe IOL-typer: Anvendelsen af OVD er påkrævet. Udelukkende brug af BSS er ikke tilladt. Påfør desuden en dråbe OVD på silikonepuden (3).  
  
En for tidlig (selv delvis) sammenpresning af fødekammerets vinger før placering og indføring af IOL kan beskadige injektoren og forringe injektorens funktionalitet.
4. Placer IOL på den bagerste, udækkede del af fødekammeret (4). Tryk mod den bageste ende af optikken med den sterile pincet. For IOL'er med c-loop-haptik skal du kun trykke mod optikken og ikke mod den bagerste haptik.  
  
Skub IOL ind i fødekammeret, indtil pincetten rører enden af styreslidsen i dækslet (5).
5. Hold pincetten i denne position, og luk vingerne på fødekammeret med din anden hånd (6).  
  
Når du bruger IOL'er med c-loop-haptik, skal du ikke trække pincetten ud, før vingerne i fødekammeret allerede er let sammenpressede, og der allerede udøves tryk på IOL. Dette forhindrer IOL i at glide tilbage fra sin fremrykkede position, og den allerede præfoldede fronthaptik i at strække sig ud i sin oprindelige form.
6. Luk fødekammerets vinger, indtil „kliklås“-mekanismen går i indgreb (7).
7. Skub injektorstemplet fremad.  
  
Hvis silikonepuden er skrånstillet og ikke kan indsættes i det lukkede fødekammer, kan silikonepuden justeres med pincetten.  
  
Træk injektorstemplet et par millimeter tilbage, og skub det derefter fremad igen. Dette trin sikrer, at IOL altid griber korrekt.
8. Skub injektorstemplet fremad, indtil den bagerste skubbeplade flugter med injektorhuset, eller indtil hjulet bevæger sig (8).  
  
IOL er nu indført og klar til injektion.
9. Brug den lille tap på injektorhuset til at vælge, om injektoren skal betjenes i fremadgående og tilbagegående tilstand (tappen i midterposition) eller kun i fremadgående tilstand (tappen til venstre) (9). I kun fremadgående tilstand er returbevægelsen af injektorstemplet blokeret. Dette er fordelagtigt, hvis IOL og silikonepuden genererer et stærkt rekyl, som gør det vanskeligt at betjene injektorhjulet (især ved modeller til små snit). Aktiveringen af udelukkende fremadgående tilstand signaleres ved et lille klik, når injektorstemplet skubbes fremad. På et hvilket som helst tidspunkt under indsprøjtningprocessen er det muligt at skifte frem og tilbage mellem fremadgående og tilbagegående tilstand og udelukkende fremadgående tilstand ved blot at justere tappen.
10. Træk langsomt hjulet tilbage med pegefingeren for at fremføre IOL (10).  
  
Hvis den bagerste haptik er kilet fast mellem injektorstemplet og patronspidsen, efter at stemplet er ført helt frem, skal injektoren indstilles til fremad- og tilbagegående tilstand (tappen i midterposition) og injektorstemplet trækkes et par millimeter tilbage, indtil haptikken er afdækket. Aktiver udelukkende fremadgående tilstand igen, hvis det er nødvendigt, og injicer den bagerste haptik med yderligere et tryk.
11. Injicer langsomt IOL i øjet.
12. Den korrekte udtagning af IOL kan understøttes ved at dreje injektoren en smule. Skub først injektorstemplet fremad, når IOL er kommet helt ud.
13. Hjælp om nødvendigt IOL med en passende positioneringskrog under udtagningen, og bring IOL til dens endelige position.
14. Fjern omhyggeligt det viskoelastiske materiale fra øjet og IOL ved hjælp af standard skylle- og aspirationsteknikker.

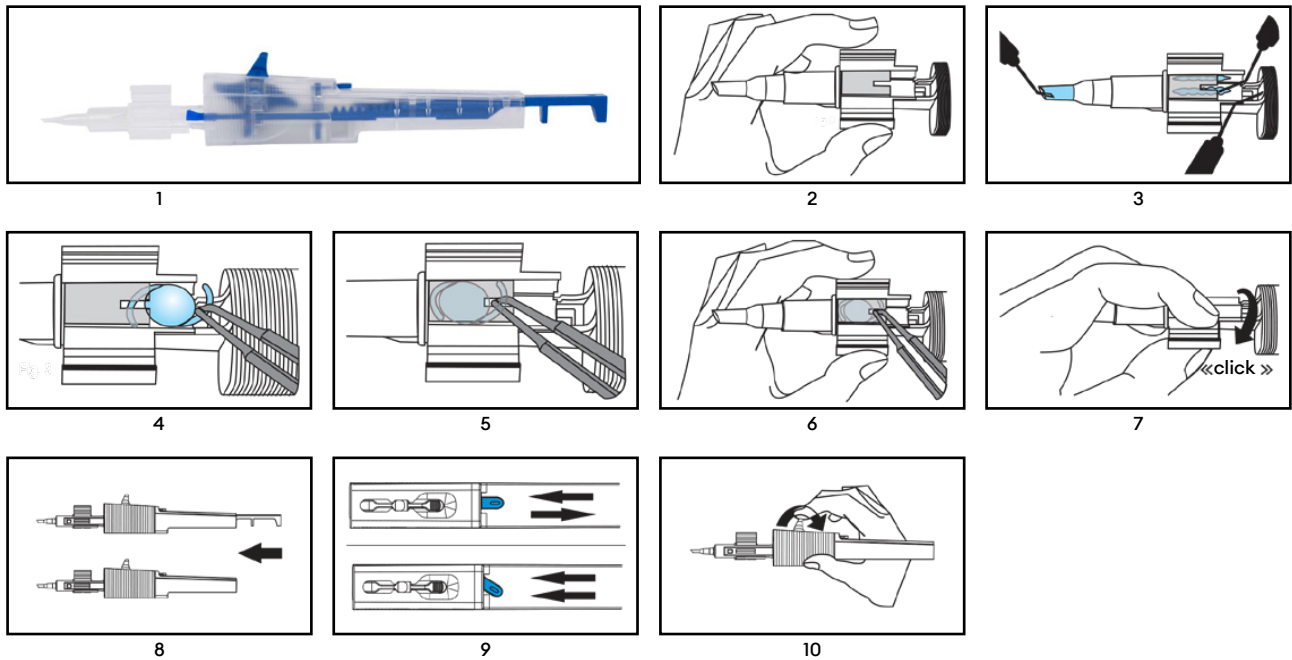

## 6. Bortskaffelse

### Advarsel

Det medicinske udstyr kan være kontamineret med potentielt smitsomme stoffer af human oprindelse efter brug. Bortskaf det medicinske udstyr og emballagen efter brug i henhold til de gældende retningslinjer for biologisk farligt affald.



## 7. Symboler

	Steriliseret med ethylenoxid		Hold tør
	Antal medicinske enheder i hver emballage		Må ikke bruges, hvis pakken er beskadiget, og se brugsanvisningen
	Enkelt sterilt barriersystem		Holdes væk fra sollys
	Enkelt sterilt barriersystem med beskyttende emballage		Må ikke gensteriliseres
	Produktionsdato ÅÅÅÅ-MM-DD og fremstillingsland		CE-symbol med nummeret på det bemyndigede organ
	Genbrug ikke		Autoriseret repræsentant i Det Europæiske Fællesskab/Den Europæiske Union
	Referencenummer		Åbn her
	Partnummer		Unik enheds-identifikation
	Udløbsdato		Medicinsk udstyr
	Producent		Se elektronisk brugsanvisning <a href="http://www.medical.com/ifu">www.medical.com/ifu</a>
	Må kun bruges af kvalificeret personale		Forsigtig
	Genanvendelse		



### 1. Πεδίο εφαρμογής

Αυτές οι οδηγίες χρήσης αφορούν στα παρακάτω ιατροτεχνολογικά προϊόντα:

Αριθμός καταλόγου	Ονομασία προϊόντος
ERB1800	Ergoject 1.8-BL Injector Set
ERB2000	Ergoject 2.0-BL Injector Set
ERB2100	Ergoject 2.1-BL Injector Set
ERB2200	Ergoject 2.2-BL Injector Set
ERB2400	Ergoject 2.4-BL Injector Set
ERB2600	Ergoject 2.6-BL Injector Set
ERB3000	Ergoject 3.0-BL Injector Set

### 2. Προβλεπόμενο πεδίο εφαρμογής

Η καταλληλότητα του ενδοφακού (IOL) σε συνδυασμό με το ιατροτεχνολογικό προϊόν (ενθετήρας ενδοφακού) πρέπει να έχει ελεγχθεί και να έχει εγκριθεί εκ των προτέρων από τον κατασκευαστή ενδοφακών.

#### 2.1 Προβλεπόμενη χρήση

Αναδίπλωση και ένθεση ενός ενδοφακού (IOL) στη διάρκεια οφθαλμικής χειρουργικής επέμβασης.

#### 2.2 Κλινικό όφελος

Ο ενθετήρας ενδοφακού επιτρέπει την εμφύτευση του ενδοφακού μέσω μικρών τομών.

### 3. Σημειώσεις σχετικά με την ασφάλεια

#### Προειδοποίηση



Η χρήση ιατροτεχνολογικού προϊόντος που έχει υποστεί ζημιά ή είναι μη αποστειρωμένο μπορεί να προκαλέσει λοίμωξη / ενδοφθαλμίτιδα στον ασθενή. Μη χρησιμοποιείτε το ιατροτεχνολογικό προϊόν αν υπάρχουν ενδείξεις ζημιάς στο ίδιο το ιατροτεχνολογικό προϊόν ή στην αποστειρωμένη συσκευασία.

#### Προειδοποίηση



Το ιατροτεχνολογικό προϊόν δεν πρέπει να χρησιμοποιείται μετά το πέρας της ημερομηνίας λήξης. Η χρήση μετά την ημερομηνία λήξης μπορεί να οδηγήσει σε λοίμωξη / ενδοφθαλμίτιδα του ασθενούς.

#### Προειδοποίηση



Το ενδοθήλιο του κερατοειδούς μπορεί να υποστεί βλάβη αν έρθει σε επαφή με το ρύγχος σιλικόνης ή τον ενδοφακό.

#### Προειδοποίηση



Η κατάλληλη χειρουργική τεχνική αποτελεί ευθύνη του εκάστοτε χειρουργού. Ο χειρουργός πρέπει να αξιολογεί την καταλληλότητα της εκάστοτε διαδικασίας με βάση την εκπαίδευση και την πείρα του.

#### Προειδοποίηση



Το ιατροτεχνολογικό προϊόν προορίζεται μόνο για μία χρήση. Η επαναχρησιμοποίηση ή η πλημμελής επανεπεξεργασία του μπορεί να έχει σοβαρές δυσμενείς επιπτώσεις στην υγεία και την ασφάλεια του ασθενούς.



- Η επαναχρησιμοποίηση μπορεί να προκαλέσει λοίμωξη / ενδοφθαλμίτιδα, τοξικό σύνδρομο πρόσθιου θαλάμου (TASS) ή αλλεργική αντίδραση λόγω υπολειμμάτων από τον καθαρισμό.



- Η απόδοση του ιατροτεχνολογικού προϊόντος μπορεί να διακυβευτεί. Η θερμότητα ή η διαδικασία καθαρισμού θα καταστρέψει τις ιδιότητες απόδοσης (π.χ. μηχανικές ιδιότητες και ιδιότητες διολίσθησης) του ιατροτεχνολογικού προϊόντος.

#### Προειδοποίηση



Το ιατροτεχνολογικό προϊόν πρέπει να χρησιμοποιείται από επαγγελματίες υγείας και να τοποθετείται στον ασθενή από τον χειρουργό. Η χρήση από μη ειδικευμένο προσωπικό μπορεί να οδηγήσει σε τραυματισμό του ασθενούς.



Η προσεκτική προεγχειρητική αξιολόγηση για τον εκάστοτε ασθενή, με τεκμηριωμένη κλινική κρίση και αξιολόγηση κινδύνου-οφέλους, αποτελεί ευθύνη του χειρουργού. Η ομοσπονδιακή νομοθεσία των ΗΠΑ περιορίζει την πώληση αυτού του ιατροτεχνολογικού προϊόντος σε γιατρούς ή με εντολή γιατρού.

#### Προσοχή



Προκειμένου να αποφευχθεί η ρήξη στο περιβάκιο, η ένθεση του ενδοφακού στον οφθαλμό πρέπει να γίνει αργά και προσεκτικά.

### 4. Γνωστοποίηση στον κατασκευαστή και τις αρχές

Σοβαρά περιστατικά σχετικά με το προϊόν πρέπει να γνωστοποιούνται στον κατασκευαστή και στην αρμόδια αρχή στην οποία υπάγεται ο χρήστης ή/και ο ασθενής.



## 5. Οδηγίες εφαρμογής για τον ενθετήρα ενδοφακού μίας χρήσης

1. Ανοίξτε τη διάφανη συσκευασία σε αποστειρωμένο περιβάλλον και αφαιρέστε τον αποστειρωμένο ενθετήρα (1).
2. Κρατήστε τον ενθετήρα έτσι, ώστε να μπορείτε να καθοδηγήσετε το πίσω πτερύγιο της αύλακας φόρτωσης με τον δείκτη του αριστερού σας χεριού (2).
3. Γεμίστε το άκρο της πεταλούδας (3α) και, από την άκρη του καλύμματος της αύλακας φόρτωσης, το κάτω μέρος της αύλακας φόρτωσης (3β) επαρκώς με ιζωδοελαστικό διάλυμα (OVD).

Μη γεμίσετε εντελώς την αύλακα φόρτωσης με ιζωδοελαστικό διάλυμα, διότι μπορεί να προκληθεί παρεκτόπιση του ενδοφακού κατά την ένθεση.

Συνιστάται η έκπλυση του άκρου της πεταλούδας και της αύλακας φόρτωσης με ισότονο αλατούχο διάλυμα (BSS) πριν από την εφαρμογή του ιζωδοελαστικού διαλύματος.

Αφήστε το ιζωδοελαστικό διάλυμα να δράσει (30s). Το ιζωδοελαστικό διάλυμα μπορεί να χάσει τις λιπαντικές του ιδιότητες αν παραμείνει σε επαφή με τον αέρα για μεγάλο διάστημα. Για τον λόγο αυτό, ο ενδοφακός πρέπει να ενίεται χωρίς καθυστέρηση μόλις τοποθετηθεί στον ενθετήρα.

Είδη υδρόφοβου ενδοφακού: Απαιτείται χρήση ιζωδοελαστικού διαλύματος. Δεν επιτρέπεται να χρησιμοποιηθεί μόνο ισότονο αλατούχο διάλυμα.

Επιπλέον, διοχετεύστε μια σταγόνα ιζωδοελαστικού διαλύματος στο ρύγχος σιλικόνης (3).

Αν πιέσετε πολύ νωρίς (έστω μερικώς) τα πτερύγια της αύλακας φόρτωσης, πριν τοποθετήσετε και εισαγάγετε τον ενδοφακό, ο ενθετήρας μπορεί να υποστεί ζημιά και να διακυβευτεί η εύρυθμη λειτουργία του εμβόλου.

4. Τοποθετήστε τον ενδοφακό στο πίσω ακάλυπτο μέρος της αύλακας φόρτωσης (4). Πιέστε το πίσω άκρο του οπτικού τμήματος με την αποστειρωμένη λαβίδα. Στην περίπτωση ενδοφακών με αγκύλες C-loop, πιέστε μόνο στο οπτικό τμήμα και όχι τις πίσω αγκύλες.

Πιέστε τον ενδοφακό μέσα στην αύλακα φόρτωσης μέχρι η λαβίδα να αγγίζει το άκρο της εγκοπής-οδηγού στο κάλυμμα (5).

5. Κρατήστε τη λαβίδα σε αυτήν τη θέση και κλείστε τα πτερύγια της αύλακας φόρτωσης με το άλλο σας χέρι (6).

Όταν χρησιμοποιείτε ενδοφακούς με αγκύλες τύπου C-loop, μην αποσύρετε τη λαβίδα μέχρι τα πτερύγια της αύλακας φόρτωσης να συμπιεστούν ελαφρά και να αρχίσει να ασκείται πίεση στον ενδοφακό. Με αυτόν τον τρόπο δεν επιτρέπεται στον ενδοφακό να ολισθήσει από την εμπρόσθια θέση του αυθαίρετα προς τα πίσω, και στην μπροστινή αγκύλη, που είναι ήδη αναπτυγμένη, να εκταθεί και να υιοθετήσει ξανά το αρχικό της σχήμα.

6. Κλείστε τα πτερύγια της αύλακας φόρτωσης μέχρι να ενεργοποιηθεί ο μηχανισμός ασφάλισης με ένα κλικ (Click-Lock) (7).
7. Πιέστε το έμβολο του ενθετήρα προς τα εμπρός. Αν το ρύγχος σιλικόνης έχει πάρει κλίση και δεν μπορεί να εισέλθει στην κλειστή αύλακα φόρτωσης, μπορείτε να το ευθυγραμμίσετε με τη λαβίδα.

Τραβήξτε το έμβολο του ενθετήρα μερικά χιλιοστά προς τα πίσω και στη συνέχεια πιέστε το ξανά προς τα εμπρός. Αυτό το βήμα διασφαλίζει ότι ο ενδοφακός πιάνεται πάντοτε σωστά.

8. Πιέστε το έμβολο του ενθετήρα μόνο προς τα εμπρός, μέχρι το οπίσθιο έλασμα ώθησης να βρεθεί στην ίδια ευθεία με το κέλυφος του ενθετήρα ή μέχρι ο τροχίσκος να αρχίσει να κινείται (8)

Ο ενδοφακός έχει πλέον φορτωθεί και είναι έτοιμος για ένθεση.

9. Χρησιμοποιήστε τον μικρό μοχλό στο κέλυφος του ενθετήρα για να επιλέξετε αν θέλετε ο ενθετήρας να μετακινείται εμπρός και πίσω (μοχλός στη μεσαία θέση) ή μόνο προς τα εμπρός (μοχλός αριστερά) (9). Αν επιλέξετε κίνηση μόνο προς τα εμπρός, το έμβολο του ενθετήρα δεν μπορεί να κινηθεί προς τα πίσω. Αυτό αποτελεί πλεονέκτημα, αν ο ενδοφακός και το ρύγχος σιλικόνης δημιουργούν έντονη ανάκρουση που δυσχεραίνει τη λειτουργία του τροχίσκου του ενθετήρα (ιδίως στα μοντέλα για μικρές τομές). Ως ένδειξη ενεργοποίησης της αποκλειστικής κίνησης προς τα εμπρός, ακούγεται ένα ελαφρύ κλικ όταν πιέζετε το έμβολο του ενθετήρα προς τα εμπρός. Ανά πάσα στιγμή κατά τη διαδικασία της ένθεσης, υπάρχει δυνατότητα εναλλαγής μεταξύ της κίνησης εμπρός-πίσω και της κίνησης μόνο προς τα εμπρός, ρυθμίζοντας απλά τον μοχλό.
10. Με τον δείκτη του χεριού σας, τραβήξτε αργά τον τροχίσκο προς τα πίσω για να προωθηθεί ο ενδοφακός (10).

Αν η οπίσθια αγκύλη του ενδοφακού έχει ενσφηνωθεί ανάμεσα στο έμβολο του ενθετήρα και το άκρο της πεταλούδας όταν το έμβολο έχει προωθηθεί εντελώς προς τα εμπρός, ρυθμίστε τον ενθετήρα στη λειτουργία κίνησης εμπρός-πίσω (μοχλός στη μεσαία θέση) και τραβήξτε το έμβολο του ενθετήρα μερικά χιλιοστά προς τα πίσω ώστε να αποκαλυφθεί η αγκύλη. Επιλέξτε ξανά τη λειτουργία αποκλειστικής κίνησης εμπρός, αν είναι απαραίτητο, και ενέστε την πίσω αγκύλη πιέζοντας το έμβολο δεύτερη φορά.

11. Ενθέστε τον ενδοφακό στον οφθαλμό αργά.
12. Για να εξέλθει σωστά ο ενδοφακός, μπορείτε να περιστρέψετε ελαφρώς τον ενθετήρα. Πιέστε το έμβολο του ενθετήρα μόνο προς τα εμπρός, μέχρι ο ενδοφακός να εξέλθει πλήρως.
13. Αν είναι απαραίτητο, υποβοηθήστε τον ενδοφακό με το κατάλληλο άγκιστρο τοποθέτησης καθώς εξέρχεται και μετακινήστε τον στην τελική του θέση.
14. Αφαιρέστε σχολαστικά το ιζωδοελαστικό διάλυμα από τον οφθαλμό και τον ενδοφακό, χρησιμοποιώντας τις καθιερωμένες τεχνικές πλύσης και αναρρόφησης.

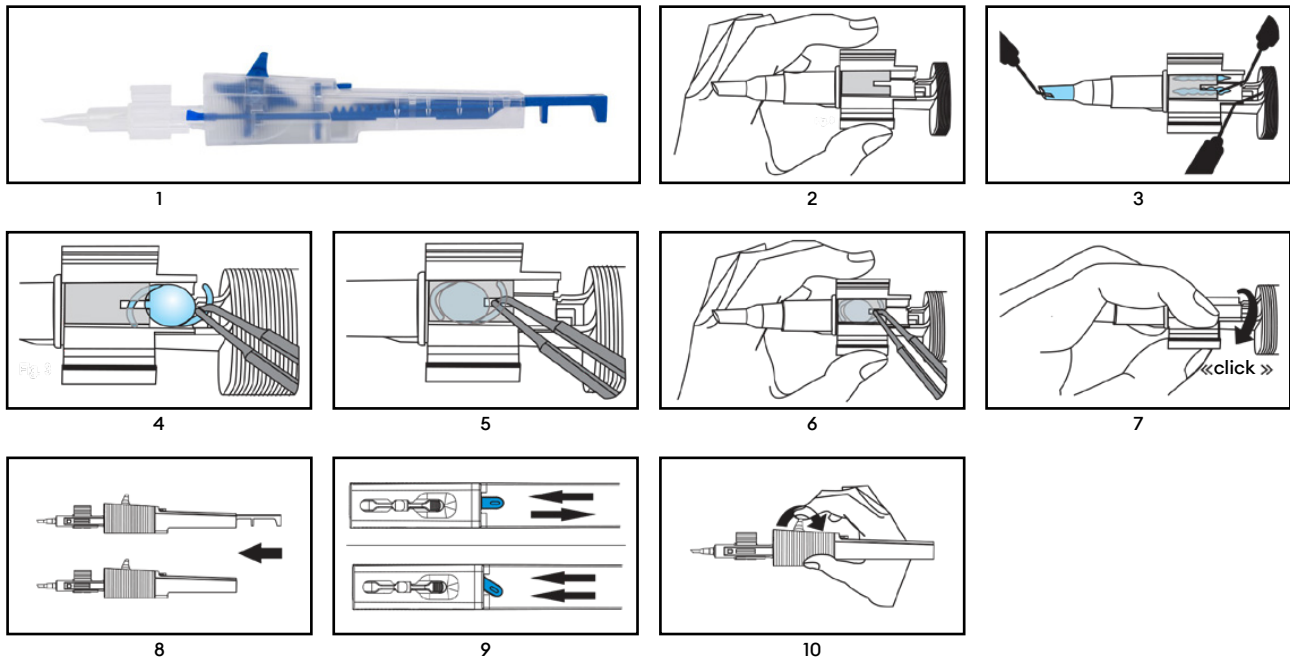

## 6. Απόρριψη

### Προειδοποίηση

Το ιατροτεχνολογικό προϊόν μπορεί να έχει μολυνθεί με δυνητικά μολυσματικές ουσίες ανθρώπινης προέλευσης μετά τη χρήση.

Η απόρριψη του ιατροτεχνολογικού προϊόντος και της συσκευασίας μετά τη χρήση πρέπει να γίνεται σύμφωνα με τις ισχύουσες οδηγίες για τα επικίνδυνα βιολογικά απόβλητα.



## 7. Σύμβολα

	Αποστειρωμένο με χρήση οξειδίου του αιθυλίου		Να διατηρείται στεγνό
	Τεμάκια ιατροτεχνολογικού προϊόντος στη συσκευασία		Να μη χρησιμοποιηθεί αν η συσκευασία έχει υποστεί ζημιά, συμβουλευτείτε τις οδηγίες χρήσης
	Σύστημα μονού στείρου φραγμού		Να φυλάσσεται μακριά από το ηλιακό φως
	Σύστημα μονού στείρου φραγμού με εξωτερική προστατευτική συσκευασία		Να μην επαναποστειρωθεί
	Ημερομηνία κατασκευής ΕΕΕΕ-ΜΜ-ΗΗ και χώρα κατασκευής		Σύμβολο CE με τον αριθμό του κοινοποιημένου φορέα
	Να μην επαναχρησιμοποιηθεί		Εξουσιοδοτημένος αντιπρόσωπος στην Ευρωπαϊκή Κοινότητα/ Ευρωπαϊκή Ένωση
	Αριθμός καταλόγου		Ανοίξτε εδώ
	Αριθμός παρτίδας		Μοναδικός κωδικός προϊόντος
	Ημερομηνία λήξης		Ιατροτεχνολογικό προϊόν
	Κατασκευαστής		Συμβουλευτείτε τις ηλεκτρονικές οδηγίες χρήσης <a href="http://www.medical.com/ifu">www.medical.com/ifu</a>
	Να χρησιμοποιείται μόνο από ειδικευμένο προσωπικό		Προσοχή
	Ανακύκλωση		



### 1. Ámbito de aplicación

Estas instrucciones de uso se aplican a los siguientes dispositivos médicos:

Número de referencia	Nombre del producto
ERB1800	Ergoject 1.8-BL Injector Set
ERB2000	Ergoject 2.0-BL Injector Set
ERB2100	Ergoject 2.1-BL Injector Set
ERB2200	Ergoject 2.2-BL Injector Set
ERB2400	Ergoject 2.4-BL Injector Set
ERB2600	Ergoject 2.6-BL Injector Set
ERB3000	Ergoject 3.0-BL Injector Set

### 2. Campo de aplicación previsto

La idoneidad de la lente intraocular (IOL) en combinación con el dispositivo médico (inyector de lentes intraoculares) debe probarse y autorizarse previamente por el fabricante de la lente intraocular.

#### 2.1 Uso previsto

Plegado e inyección de una lente intraocular (IOL) durante la cirugía ocular.

#### 2.2 Beneficio clínico

El inyector de lentes intraoculares permite su implantación a través de pequeñas incisiones.

### 3. Notas sobre la seguridad

#### Advertencia



El uso de un dispositivo médico dañado o no estéril puede provocar una infección / endoftalmitis en el paciente. No utilice el dispositivo médico si el propio dispositivo o el envase estéril presentan señales de daños.

#### Advertencia



El dispositivo médico no debe utilizarse después de la fecha de caducidad. El uso después de la fecha de caducidad puede dar lugar a una infección / endoftalmitis del paciente.

#### Advertencia



Tocar el endotelio con la almohadilla de silicona o la lente intraocular puede dañar el endotelio corneal.

#### Advertencia



La técnica quirúrgica adecuada es responsabilidad de cada cirujano. El cirujano tiene que evaluar la idoneidad del procedimiento respectivo a partir de su formación y experiencia.

#### Advertencia



El dispositivo médico está destinado a un solo uso. La reutilización o el reprocesamiento inadecuado pueden provocar efectos adversos graves para la salud y la seguridad del paciente.



- La reutilización puede dar lugar a infecciones / endoftalmitis, síndrome tóxico del segmento anterior (STSA) o reacciones alérgicas debido a los residuos de la limpieza.



- El rendimiento del dispositivo médico puede verse comprometido. El calor o el proceso de limpieza destruirán las propiedades de rendimiento (por ejemplo, las propiedades mecánicas y de deslizamiento) del dispositivo médico.

#### Advertencia



El dispositivo médico puede ser manipulado por profesionales sanitarios y aplicado al paciente por el cirujano. El uso por parte de personal no cualificado podría provocar lesiones en el paciente.



La evaluación preoperatoria cuidadosa y relacionada con el paciente, con un juicio clínico bien fundado y una evaluación de riesgos y beneficios, es responsabilidad del cirujano.

La ley federal de EE. UU. limita la venta de este dispositivo médico a médicos o por orden de un médico.

#### Atención



Para evitar la ruptura de la cápsula, la lente intraocular debe inyectarse en el ojo de forma lenta y cuidadosa.

### 4. Informar al fabricante y a las autoridades

Los incidentes graves que se produzcan en relación con el producto deberán notificarse al fabricante y a la autoridad competente bajo cuya jurisdicción esté establecido el usuario y/o el paciente.



## 5. Instrucciones de aplicación del inyector de lentes intraoculares de un solo uso

1. Abra el envase en un entorno estéril y extraiga el inyector estéril (1).
2. Sujete el inyector de forma que la aleta trasera de la cámara de carga pueda guiarse con el dedo índice de la mano izquierda (2).
3. Llene la punta del cartucho (3a) y, desde el extremo de la tapa de la cámara de carga, el fondo de la cámara de carga (3b) suficientemente con productos viscoquirúrgicos oftálmicos (OVD, por sus siglas en inglés).  
  
No llene completamente la cámara de carga con OVD, ya que esto puede desplazar la lente intraocular cuando se inserte.  
  
Se recomienda lavar la punta del cartucho y la cámara de carga con solución salina equilibrada (SSE) antes de la aplicación del OVD.  
  
Permita que el viscoelástico actúe (30s). Los viscoelásticos pueden perder sus propiedades lubricantes si están en contacto con el aire durante mucho tiempo. Por lo tanto, la lente intraocular debe inyectarse sin demora después de la carga.  
  
Tipos de lentes intraoculares hidrofóbicas: Se requiere la aplicación de OVD. No se permite el uso exclusivo de solución salina equilibrada. Además, aplique una gota de OVD en la almohadilla de silicona (3).  
  
La compresión prematura (incluso parcial) de las aletas de la cámara de carga antes de posicionar e insertar la lente intraocular puede dañar el inyector y perjudicar su funcionamiento.
4. Coloque la lente intraocular en la parte trasera y descubierta de la cámara de carga (4). Presione el extremo posterior de la parte óptica con las pinzas estériles. En el caso de las lentes intraoculares con dispositivo háptico C-loop, presione solo contra la parte óptica y no contra el dispositivo háptico trasero.  
  
Introduzca la lente intraocular en la cámara de carga hasta que las pinzas toquen el extremo de la ranura guía de la tapa (5).
5. Mantenga la pinza en esta posición y cierre las aletas de la cámara de carga con la otra mano (6).  
  
Cuando se utilicen lentes intraoculares con dispositivo háptico C-loop, no se deben sacar las pinzas hasta que las aletas de la cámara de carga estén ligeramente comprimidas y se ejerza presión sobre la lente intraocular. Esto evita que la lente intraocular se deslice hacia atrás de forma independiente desde su posición avanzada y que el dispositivo háptico frontal, ya plegado, se estire para adoptar su forma original.
6. Cierre las aletas de la cámara de carga hasta que el mecanismo de bloqueo con clic encaje (7).
7. Empuje el émbolo del inyector hacia delante.  
  
Si la almohadilla de silicona está inclinada y no puede introducirse en la cámara de carga cerrada, la almohadilla puede alinearse con las pinzas.  
  
Tire del émbolo del inyector unos milímetros hacia atrás y vuelva a empujarlo hacia delante. Este paso garantiza que la lente intraocular se agarre siempre correctamente.
8. Empuje el émbolo del inyector hacia delante hasta que la placa de empuje posterior quede al ras con la carcasa del inyector o hasta que la rueda se mueva (8)  
  
La lente intraocular ya está cargada y lista para ser inyectada.
9. Con la pequeña palanca de la carcasa del inyector se puede seleccionar si el inyector funcionará en modo de avance y retroceso (palanca en posición central) o solo en modo de avance (palanca hacia la izquierda) (9). El movimiento de retorno del émbolo del inyector está bloqueado en el modo de solo avance. Esto es ventajoso si la lente intraocular y la almohadilla de silicona generan un fuerte retroceso que dificulta el manejo de la rueda del inyector (especialmente en modelos para incisiones pequeñas). La activación del modo solo de avance se señala con un ligero clic al empujar el émbolo del inyector hacia delante. En cualquier momento del proceso de inyección, es posible cambiar entre el modo de avance y retroceso y el modo solo de avance simplemente ajustando la palanca.
10. Con el dedo índice, tire lentamente de la rueda hacia atrás para hacer avanzar la lente intraocular (10).  
  
Si el dispositivo háptico trasero queda encajado entre el émbolo del inyector y la punta del cartucho después de que el émbolo haya avanzado completamente, ponga el inyector en modo de avance y retroceso (palanca en la posición media) y tire del émbolo del inyector hacia atrás unos milímetros hasta que el dispositivo háptico quede al descubierto. Active de nuevo el modo solo de avance si es necesario e inyecte los dispositivos hápticos traseros con un segundo empuje.
11. Inyecte lentamente la lente intraocular en el ojo.
12. Se puede contribuir a la salida correcta de la lente intraocular girando ligeramente el inyector. Simplemente empuje el émbolo del inyector hacia adelante hasta que la lente intraocular haya salido completamente.
13. Si es necesario, ayude a la lente intraocular con un gancho de posicionamiento adecuado durante la salida y lleve la lente intraocular a su posición final.
14. Retire completamente el material viscoelástico del ojo y de la lente intraocular utilizando técnicas de irrigación y aspiración estándar.

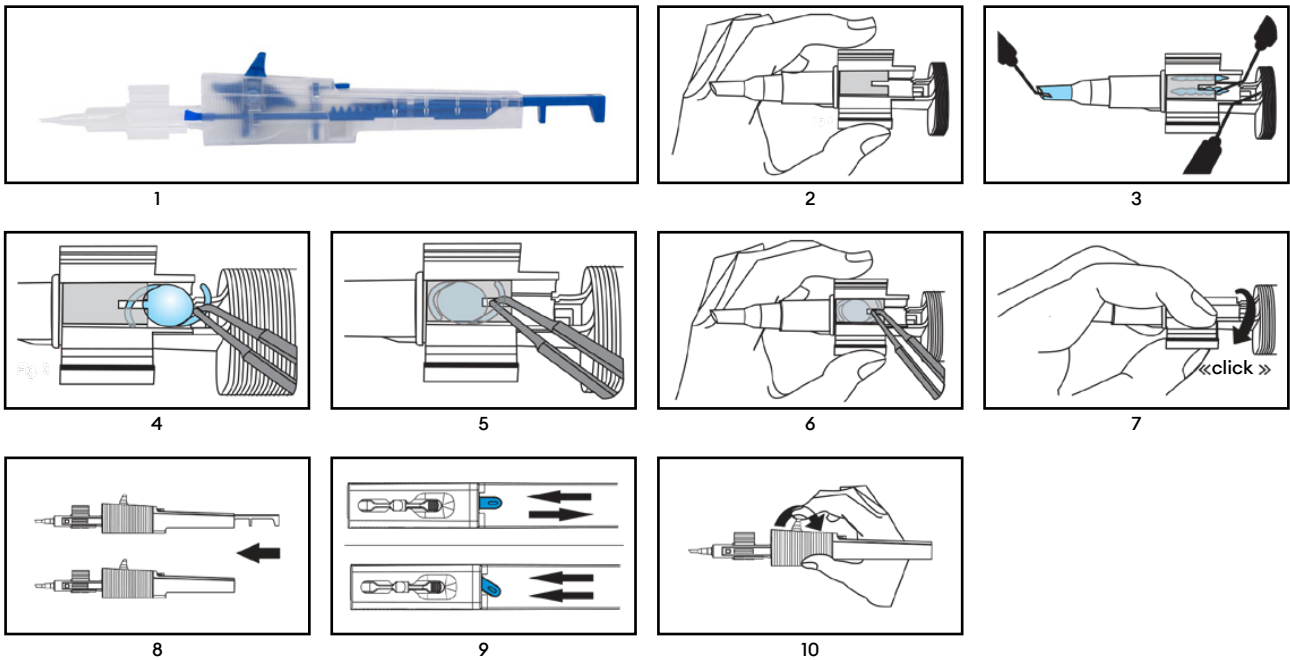

## 6. Eliminación

### Advertencia

El dispositivo médico puede estar contaminado con sustancias potencialmente infecciosas de origen humano después de su uso. Elimine el dispositivo médico y el envase después de su uso de acuerdo con las directrices aplicables a los residuos biológicos peligrosos.



## 7. Símbolos

	Esterilizado con óxido de etileno		Manténgase seco
	Número de dispositivos médicos en la unidad de envasado		No lo utilice si el envase está dañado y consulte las instrucciones de uso
	Sistema de barrera estéril individual		Mantener alejado de la luz solar
	Sistema de barrera estéril individual con envase protector exterior		No reesterilizar
	Fecha de fabricación AAAA-MM-DD y país de fabricación		Símbolo CE con el número del organismo notificado
	No reutilizar		Representante autorizado en la Comunidad Europea/ Unión Europea
	Número de referencia		Abrir por aquí
	Número de lote		Identificador único del producto
	Fecha de caducidad		Producto Sanitario
	Fabricante		Consulte las instrucciones de uso en versión digital <a href="http://www.medicel.com/ifu">www.medicel.com/ifu</a>
	Solo debe ser utilizado por personal cualificado		Precaución
	Reciclaje		



### 1. Kasutusala

See kasutusjuhend kehtib järgmiste meditsiiniseadmete kohta:

Viitenumber	Toote nimetus
ERB1800	Ergoject 1.8-BL Injector Set
ERB2000	Ergoject 2.0-BL Injector Set
ERB2100	Ergoject 2.1-BL Injector Set
ERB2200	Ergoject 2.2-BL Injector Set
ERB2400	Ergoject 2.4-BL Injector Set
ERB2600	Ergoject 2.6-BL Injector Set
ERB3000	Ergoject 3.0-BL Injector Set

### 2. Ettenähtud kasutusotstarve

Silmasisese läätse tootja peab eelnevalt kontrollima silmasisese läätse (SSL) sobivust kombineerituna meditsiiniseadmega (SSL-i injektor) ning selle heaks kiitma.

#### 2.1 Kasutusotstarve

Silmasisese läätse (SSL) voltimine ja süstimine silmaoperatsiooni ajal.

#### 2.2 Kliiniline kasu

SSL-i injektor võimaldab silmasisese läätse implanteerimist läbi väikeste sisselõigete.

### 3. Märkused ohutuse kohta

#### Hoiatus



Kahjustatud või mittesteriilse meditsiiniseadme kasutamine võib põhjustada patsiendil infektsiooni/endoftalmiiti. Ärge kasutage meditsiiniseadet, kui meditsiiniseadmel endal või steriilsel pakendil on kahjustusi.

#### Hoiatus



Meditsiiniseadet ei tohi kasutada pärast kõlblikkusaja lõppu. Kasutamine pärast kõlblikkusaja lõppu võib põhjustada patsiendil infektsiooni/endoftalmiiti.

#### Hoiatus



Endoteeli puudutamine silikoonpadja või SSL-iga võib kahjustada sarvkesta endoteeli.

#### Hoiatus



Sobiva kirurgilise tehnika eest vastutab iga kirurg. Kirurg peab hindama vastava protseduuri sobivust oma väljaõppe ja kogemuste põhjal.

#### Hoiatus



Meditsiiniseade on ette nähtud ainult ühekordseks kasutamiseks. Korduvkasutamine või sobimatu ümbertöötlemine võib põhjustada tõsiseid kahjulikke mõjusid patsiendi tervisele ja ohutusele.



- Korduvkasutamine võib puhastusjääkide tõttu põhjustada infektsiooni/endoftalmiiti, TASS-i või allergilise reaktsiooni.



- Meditsiiniseadme jõudlus võib saada kahjustatud. Kuumus või puhastusprotsess hävitab meditsiiniseadme tööomadused (nt mehaanilised omadused ja libisemisomadused).

#### Hoiatus



Meditsiiniseadet võivad käsitseda tervishoiutöötajad ja patsiendil võib kasutada kirurg. Kasutamine kvalifitseerimata personali poolt võib põhjustada patsiendi vigastusi.



Kohustuslik on viia läbi patsiendiga seotud hoolikas preoperatiivne hindamine koos põhjendatud kliinilise ja riski-kasu hinnanguga. USA föderaalseadus piirab selle meditsiiniseadme müüki arstidele või arstide korraldusel.

#### Ettevaatust



Kapsli rebenemise vältimiseks tuleb SSL-i süstida silma aeglaselt ja ettevaatlikult.

### 4. Aruandlus tootjale ja ametiasutustele

Seadmega seotud tõsistest vahejuhtumitest tuleb teatada tootjale ja pädevale ametiasutusele, kus kasutaja ja/või patsient asub.



## 5. Ühekordselt kasutatava SSL-i injektori kasutusjuhend

1. Avage blister steriilses keskkonnas ja eemaldage steriilne injektor (1).
2. Hoidke injektorit nii, et laadimiskambri tagumist tiiba saaks juhtida vasaku käe nimetissõrmega (2).
3. Täitke kasseti ots (3a) ja laadimiskambri kaane otsast laadimiskambri (3b) põhi piisavalt oftalmiliste viskooskirurgiliste seadmetega (OVS).  
  
Ärge täitke laadimiskambrit täielikult OVS-ga, kuna see võib sisestamisel SSL-i nihutada.  
  
Enne OVS-i pealekandmist on soovitatav loputada kasseti otsa ja laadimiskambrit tasakaalustatud soolalahusega (TSL).  
  
Laske OVS-il mõjuda (30s). OVS-id võivad kaotada oma määrdeomadused, kui need on liiga kaua kokkupuutes õhuga. Seetõttu tuleks SSL-i süstida viivitamatult pärast laadimist.  
  
Hüdrofoobsed SSL-i tüübid: Nõutav on OVS-i kasutamine. TSL-i eksklusiivne kasutamine ei ole lubatud. Lisaks kandke silikoonpadjale (3) üks tilk OVS-i.  
  
Laadimiskambri tiibade enneaegne (isegi osaline) kokkusurumine enne SSL-i positsioneerimist ja sisestamist võib injektorit rikkuda ja kahjustada injektori funktsionaalsust.
4. Asetage SSL laadimiskambri (4) tagumisele, katmata osale. Vajutage steriilsete pintsettidega vastu optika tagumist otsa. C-silmushaptikuga SSL-ide puhul joondage haptik steriilsete pintsettidega optika suunas.  
  
Lükake SSL laadimiskambrisse, kuni pintsetid puudutavad katte (5) juhtpilu otsa.
5. Hoidke pintsette selles asendis ja sulgege teise käega laadimiskambri tiivad (6).  
  
Kui kasutate c-silmushaptikuga SSL-e, ärge tõmmake pintsette välja enne, kui laadimiskambri tiivad on juba kergelt kokku surutud ja SSL-ile avaldatakse juba survet. See ei lase SSL-il iseseisvalt oma edasiviidud asendist tagasi libiseda ja juba eelnevalt kokkuvolditud esihaptikul venida tagasi oma algsesse vormi.
6. sulgege laadimiskambri tiivad, kuni „Click-Lock“ mehhanism fikseerub (7).
7. Lükake injektori kolbi ettepoole.  
  
Kui silikoonpadi on kaldu ja seda ei saa sisestada suletud laadimiskambrisse, saab silikoonpadja pintsettidega joondada.  
  
Tõmmake injektori kolbi paar millimeetrit tagasi ja seejärel lükake seda uuesti ettepoole. See samm tagab, et SSL on alati õigesti haaratud.
8. Lükake injektori kolbi ettepoole, kuni tagumine tõukuriplaat on injektori korpusega ühel joonel või kuni ratas liigub (8).  
  
SSL on nüüd laetud ja süstimiseks valmis.
9. Kasutage injektori korpusel olevat väikest hooba, et valida, kas injektorit tuleks kasutada edasi-tagasi režiimis (hoob keskmises asendis) või ainult edasirežiimis (hoob vasakul) (9). Ainult edasirežiimis on injektori kolvi tagasilikumine blokeeritud. See on kasulik, kui SSL ja silikoonpadi tekitavad tugeva tagasilöögi, mis muudab injektori ratta kasutamise keeruliseks (eriti väikeste sisselõigetega mudelite puhul). Eksklusiivse edasilikumise režiimi aktiveerimisest annab märku kerge klõps, kui injektori kolbi lükatakse ettepoole. Süstimisprotsessi ajal on igal hetkel võimalik lülituda edasi ja tagasi edasi-tagasi režiimi ning eksklusiivse edasi-tagasi režiimi vahel, lihtsalt reguleerides hooba.
10. SSL-i (10) liigutamiseks tõmmake nimetissõrmega aeglaselt ratast tagasi.  
  
Kui tagumine haptik on kiilunud injektori kolvi ja kasseti otsa vahele pärast seda, kui kolb on täielikult ette lükatud, viige injektor edasi-tagasi režiimi (hoob keskmises asendis) ja tõmmake injektori kolbi paar millimeetrit tagasi, kuni haptik on paljastatud. Vajadusel aktiveerige uuesti eksklusiivne edasilikumise režiim ja sisestage tagumine haptik teise vajutusega.
11. Süstige SSL aeglaselt silma.
12. SSL-i õiget väljumist saab toetada, kui injektorit kergelt keerata. Lükake injektori kolbi ettepoole ainult seni, kuni SSL on täielikult välja tulnud.
13. Vajadusel abistage SSL-i väljumist sobiva positsioneerimiskonksuga ja viige SSL selle lõplikku asendisse.
14. Eemaldage viskoelastne materjal põhjalikult silmast ja SSL-ist, kasutades standardseid niisutus- ja aspiratsioonitehnikaid.

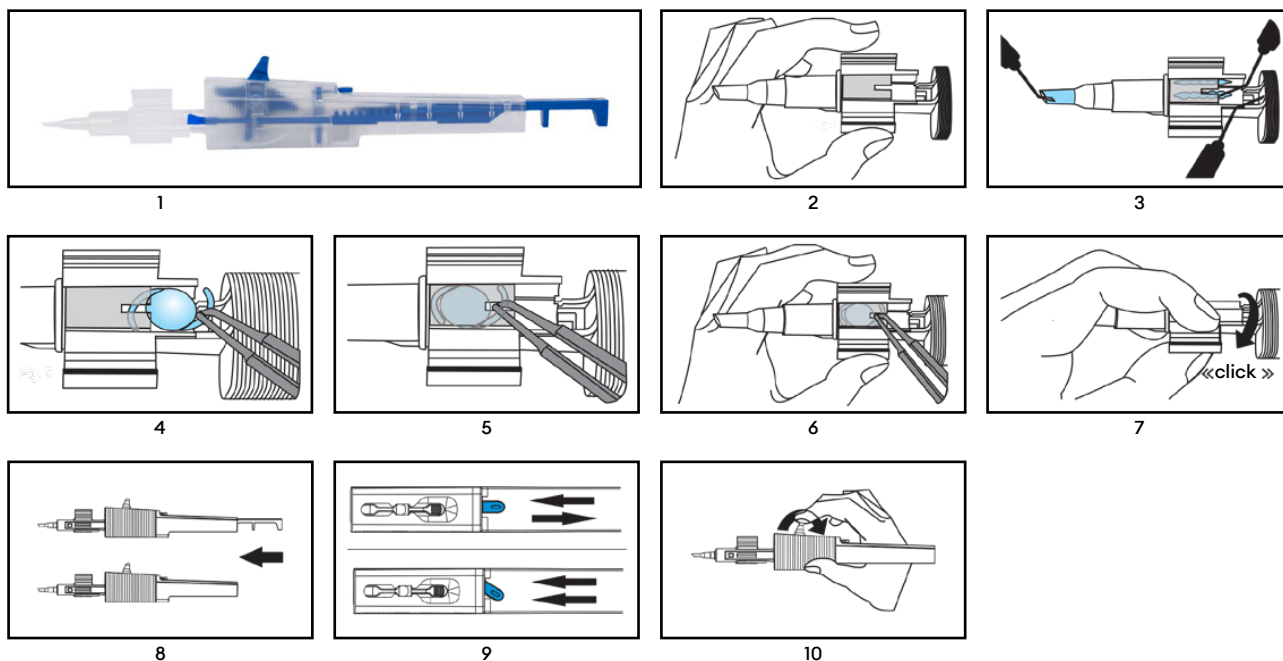

## 6. Utiliseerimine

### Hoiatus

Meditsiiniseade võib pärast kasutamist olla saastunud potentsiaalselt nakkusohtlike inimpäritolu ainetega.

Utiliseerige meditsiiniseade ja pakend pärast kasutamist vastavalt kehtivatele ohtlike bioloogiliste jäätmete juhenditele.

## 7. Sümbolid

	Steriliseeritud etüleenoksiidiga		Hoida kuivana
	Meditsiiniseadmete arv pakendiühikus		Ärge kasutage, kui pakend on kahjustatud ja tutvuge kasutusjuhendit
	Ühekordne steriilne tõkkesüsteem		Hoida eemal päikesevalgusest
	Ühekordne steriilne tõkkesüsteem koos välispakendiga		Mitte uuesti steriliseerida
	Tootmiskuupäev AAAA-KK-PP ja tootjariik		CE-sümbol koos teavitatud asutuse numbriga
	Mitte uuesti kasutada		Volitatud esindaja Euroopa Ühenduses/Euroopa Liidus
	Viitenumber		Avage siit
	Partii number		Seadme kordumatu identifikaator
	Aegumiskuupäev		Meditsiiniseade
	Tootja		Tutvuge elektroonilise kasutusjuhendiga <small>www.medical.com/ifu</small>
	Kasutada ainult kvalifitseeritud personali poolt		Ettevaatust
	Taaskasutamine		



### 1. Käyttöalue

Nämä käyttöohjeet koskevat seuraavia lääkinällisiä laitteita:

Viitenumero	Tuotenimi
ERB1800	Ergoject 1.8-BL Injector Set
ERB2000	Ergoject 2.0-BL Injector Set
ERB2100	Ergoject 2.1-BL Injector Set
ERB2200	Ergoject 2.2-BL Injector Set
ERB2400	Ergoject 2.4-BL Injector Set
ERB2600	Ergoject 2.6-BL Injector Set
ERB3000	Ergoject 3.0-BL Injector Set

### 2. Tarkoitettu käyttöalue

Silmänsisäisen linssin (IOL) soveltuvuus yhdessä lääkinällisen laitteen (IOL-injektorin) kanssa on testattava ja hyväksyttävä etukäteen silmänsisäisen linssin valmistajan toimesta.

#### 2.1 Käyttötarkoitus

Silmänsisäisen linssin (IOL) taattaminen ja injektointi silmäleikkauksen aikana.

#### 2.2 Kliininen hyöty

IOL-injektorilla on mahdollista tehdä IOL-implantaatti pienten viiltojen avulla

### 3. Turvallisuutta koskevat huomautukset

#### Varoitus



Vaurioituneen tai steriloimattoman lääkinällisen laitteen käyttö voi johtaa infektiin tai potilaan silmänpohjan tulehdukseen. Lääkinällistä laitetta ei saa käyttää, jos itse lääkinällisessä laitteessa tai steriilissä pakkauksessa on merkkejä vaurioista.

#### Varoitus



Lääkinällistä laitetta ei saa käyttää sen viimeisen käyttöpäivämäärän jälkeen. Käyttö viimeisen käyttöpäivämäärän jälkeen voi aiheuttaa potilaalle infektiin / silmänpohjan tulehduksen.

#### Varoitus



Endoteelin koskettaminen silikoniitynyllä tai IOL:illa voi vahingoittaa sarveiskalvon endoteeliä.

#### Varoitus



Asianmukainen kirurginen tekniikka on yksittäisen kirurgin vastuulla. Kirurgin on arvioitava kyseisen toimenpiteen soveltuvuus koulutuksensa ja kokemuksensa perusteella.

#### Varoitus



Lääkinällinen laite on tarkoitettu vain kertakäyttöön. Uudelleenkäyttö tai epäasianmukainen uudelleenkäsittely voi aiheuttaa vakavia haittavaikutuksia potilaan terveydelle ja turvallisuudelle.



- Uudelleenkäyttö voi johtaa infektiin/endoftalmiittiin, TASS-tulehdukseen tai allergiseen reaktioon puhdistusjäämien vuoksi.



- Lääkinällisen laitteen toimintakyky voi vaarantua. Lämpö tai puhdistusprosessi tuhoaa lääkinällisen laitteen suorituskykyominaisuudet (esim. mekaaniset ominaisuudet ja liukuominaisuudet).

#### Varoitus



Terveydenhuollon ammattilaiset voivat käsitellä lääkinällistä laitetta, ja kirurgi voi kiinnittää sen potilaaseen. Epäpätevän henkilöstön suorittama käyttö saattaa johtaa potilaan loukkaantumiseen.



Potilaslähtöinen, huolellinen leikkausta edeltävä arviointi, johon liittyy perusteltu kliininen harkinta ja riski-hyötyarviointi, on kirurgin vastuulla. Yhysvaltain liittovaltion laki rajoittaa tämän lääkinällisen laitteen myynnin lääkäreille tai lääkärin määräyksestä.

#### Huomio



Kapselin repeämisen välttämiseksi IOL on ruiskutettava hitaasti ja varovasti silmään.

### 4. Ilmoitukset valmistajalle ja viranomaisille

Laitteeseen liittyvistä vakavista vaaratilanteista on ilmoitettava valmistajalle ja sille toimivaltaiselle viranomaiselle, jossa käyttäjä ja/tai potilas on vakainaisesti sijoittautunut.



## 5. Kertakäyttöisen IOL-injektörin käyttöohjeet

1. Open the blister in a sterile environment and remove the sterile injector (1).
2. Hold the injector so that the rear wing of the loading chamber can be guided with the index finger of your left hand (2).
3. Fill the cartridge tip (3a) and, from the end of the loading chamber cover, the bottom of the loading chamber (3b) sufficiently with ophthalmic viscosurgical devices (OVD).

Do not completely fill the loading chamber with OVD, as this can shift the IOL when it is inserted.

It is recommended to flush the cartridge tip and the loading chamber with Balanced Salt Solution (BSS) before the application of OVD.

Allow the OVD to react (30s). OVD can lose their lubricating properties if they are in contact with air for too long. Therefore, the IOL should be injected without delay after loading.

Hydrophobic IOL types: The application of OVD is required. The exclusive use of BSS is not permitted. In addition, apply a drop of OVD to the silicone cushion (3).

The premature (even partial) compression of the loading chamber wings before positioning and inserting the IOL can damage the injector and impair the functionality of the injector.

4. Position the IOL on the rear, uncovered part of the loading chamber (4). Press against the rear end of the optic with the sterile forceps. For IOLs with c-loop haptics, only press against the optics and not against the rear haptics.

Push the IOL into the loading chamber until the forceps touch the end of the guide slot in the cover (5).

5. Hold the forceps in this position and close the wings of the loading chamber with your second hand (6).

When using IOLs with c-loop haptics, do not pull out the forceps until the wings of the loading chamber are already slightly compressed and pressure is already being exerted on the IOL. This prevents the IOL from slipping back independently from its advanced position and the already pre-folded front haptic from stretching back to its original shape.

6. Close the wings of the loading chamber until the „Click-Lock“ mechanism engages (7).

7. Push the injector plunger forward.

If the silicone cushion is inclined and cannot be inserted into the closed loading chamber, the silicone cushion can be aligned with the forceps.

Pull back the injector plunger a few millimetres and then push it forward again. This step ensures that the IOL is always Fig. 3 gripped correctly.

8. Push the injector plunger forward until the rear pusher plate is flush with the injector housing or until the wheel moves (8). The IOL is now loaded and ready for injection.

9. Use the small lever on the injector housing to choose whether the injector should be operated in forward and reverse mode (lever in middle position) or in forward mode only (lever to the left) (9). In the forward mode only, the return movement of the injector plunger is blocked. This is advantageous if the IOL and silicone cushion generate a strong recoil, which makes it difficult to operate the injector wheel (especially with models for small incisions). The activation of the exclusive advance mode is signalled by a slight click when the injector plunger is pushed forward. At any time during the injection process, it is possible to switch back and forth between forward and reverse mode and exclusive forward mode by simply adjusting the lever.

10. With your index finger, slowly pull the wheel back to advance the IOL (10).

If the rear haptic is wedged between the injector plunger and the cartridge tip after the plunger has been fully advanced, set the injector to forward and reverse mode (lever in the middle position) and pull the injector plunger back a few millimetres until the haptic is exposed. Activate exclusive forward mode again if necessary and inject the rear haptics in a second push.

11. Slowly inject the IOL into the eye.
12. The correct exit of the IOL can be supported by turning the injector slightly. Only push the injector plunger forward until the IOL has emerged completely.
13. If necessary, assist the IOL with the help of a suitable positioning hook during the exit and bring the IOL into its final position.
14. Thoroughly remove the viscoelastic material from the eye and IOL using standard irrigation and aspiration techniques.

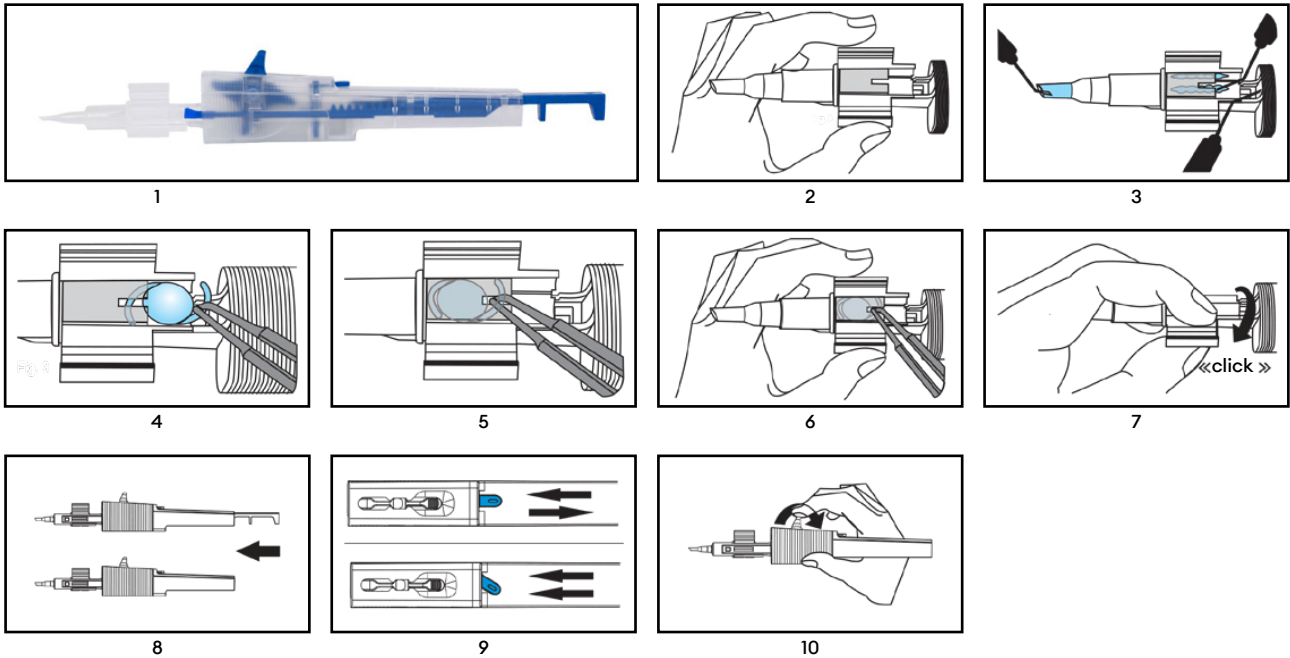

## 6. Hävittäminen

### Varoitus

Lääkinnällinen laite voi käytön jälkeen kontaminoitua mahdollisesti ihmisestä peräisin olevilla tartuntavaarallisilla tekijöillä. Hävitä lääkitäminen laite ja pakkaus käytön jälkeen biologista vaarallista jätettä koskevien ohjeiden mukaisesti.



## 7. Symbolit

	Steriloitu etyleenioksidilla		Pidä kuivana
	Lääkinnällisten laitteiden lukumäärä pakkausyksikössä		Älä käytä, jos pakkaus on vaurioitunut ja lue käyttöohjeet
	Yksittäinen steriili sulkujärjestelmä		Pidä poissa auringonvalolta
	Yksittäinen steriili sulkujärjestelmä, jossa on suojaava ulkopakkaus		Ei saa steriloida uudelleen
	Valmistuspäivämäärä VVVV-KK-PP sekä valmistusmaa		CE-tunnus ja ilmoitetun laitoksen numero
	Ei saa käyttää uudelleen		Valtuutettu edustaja Euroopan yhteisössä / Euroopan unionissa
	Viitenumero		Avaa tästä
	Eränumero		Yksilöllinen laitetunnus
	Viimeinen voimassaolopäivä		Lääkinnällinen laite
	Valmistaja		Katso sähköiset käyttöohjeet <a href="http://www.medicel.com/ifu">www.medicel.com/ifu</a>
	Ainoastaan pätevän henkilöstön käyttöön		Huomio
	Kierrätys		



### 1. Champ d'application

Ce mode d'emploi concerne les dispositifs médicaux suivants:

Référence	Nom de produit
ERB1800	Ergoject 1.8-BL Injector Set
ERB2000	Ergoject 2.0-BL Injector Set
ERB2100	Ergoject 2.1-BL Injector Set
ERB2200	Ergoject 2.2-BL Injector Set
ERB2400	Ergoject 2.4-BL Injector Set
ERB2600	Ergoject 2.6-BL Injector Set
ERB3000	Ergoject 3.0-BL Injector Set

### 2. Domaine d'application prévu

L'adéquation de la lentille intraoculaire (LIO) en combinaison avec le dispositif médical (injecteur LIO) doit être testée et validée au préalable par le fabricant de la lentille intraoculaire.

#### 2.1 Usage prévu

Pliage et injection d'une LIO lors d'une chirurgie des yeux.

#### 2.2 Bénéfice clinique

L'injecteur LIO permet l'implantation de LIO par de petites incisions.

### 3. Notes sur la sécurité

#### Avertissement



L'utilisation d'un dispositif médical endommagé ou non stérile peut entraîner une infection / endophtalmie chez le patient. Ne pas utiliser le dispositif médical s'il présente des signes d'endommagement ou si l'emballage stérile est détérioré.

#### Avertissement



Le dispositif médical ne doit pas être utilisé après la date d'expiration. Son utilisation après la date d'expiration peut entraîner une infection / endophtalmie chez le patient.

#### Avertissement



Le contact de l'endothélium avec le coussinet en silicone ou la LIO peut endommager l'endothélium cornéen.

#### Avertissement



Le chirurgien doit veiller à ce que la technique chirurgicale soit appropriée. Le chirurgien doit évaluer l'adéquation de la procédure respective en se basant sur sa formation et son expérience.

#### Avertissement



Le dispositif médical est prévu pour un usage unique. Sa réutilisation ou son retraitement inapproprié peut entraîner des effets indésirables graves sur la santé et la sécurité du patient.



- Sa réutilisation peut entraîner une infection / endophtalmie, un syndrome toxique du segment antérieur (TASS) ou une réaction allergique due aux résidus de nettoyage.



- L'efficacité du dispositif médical peut être compromise. La chaleur ou le processus de nettoyage détruira les propriétés de performance (par ex. les propriétés mécaniques et de glissement) du dispositif médical.

#### Avertissement



Le dispositif médical peut être manipulé par des professionnel·le·s de la santé et utilisé sur le patient par le chirurgien. Son utilisation par un personnel non qualifié pourrait blesser le patient.



Le chirurgien doit procéder à un examen préopératoire minutieux du patient, en apportant un jugement clinique et une évaluation des risques / bénéfices fondés.

La loi fédérale américaine limite la vente de ce dispositif médical aux médecins ou à la demande des médecins.

#### Attention



Afin d'éviter une rupture de capsule, la LIO doit être injectée lentement dans l'œil et avec précaution.

### 4. Signalement au fabricant et aux autorités

Les incidents graves survenant en rapport avec le dispositif doivent être signalés au fabricant et à l'autorité compétente dont relève l'utilisateur et/ou le patient.



## 5. Instructions d'application relatives à l'injecteur LIO à usage unique

1. Ouvrir le blister dans un environnement stérile et retirer l'injecteur stérile (1).
2. Tenir l'injecteur de manière à pouvoir guider l'ailette arrière de la cavité de chargement avec l'index de la main gauche (2).
3. Verser suffisamment de produit ophtalmique viscoélastique (OVD) dans la pointe de la cartouche (3a) et, depuis l'extrémité du couvercle de la cavité de chargement (3b), dans le fond de la cavité de chargement.  
  
Ne pas remplir complètement la cavité de chargement afin d'éviter le déplacement de la LIO au moment de son insertion.  
  
Il est recommandé de rincer la pointe de la cartouche et la cavité de chargement avec une solution saline équilibrée (BSS) avant l'application de l'OVD.  
  
Laisser l'OVD agir (30s). L'OVD peut perdre ses propriétés lubrifiantes s'il est trop longtemps en contact avec l'air. La LIO doit donc être injectée rapidement après le chargement.  
  
Types de LIO hydrophobes: l'application de l'OVD est nécessaire. L'utilisation exclusive de BSS n'est pas autorisée. Appliquer également une goutte d'OVD sur le coussinet en silicone (3).  
  
La compression prématurée (même partielle) des ailettes de la cavité de chargement avant le positionnement et l'insertion de la LIO peut endommager l'injecteur et nuire à son fonctionnement.
4. Positionner la LIO sur la partie arrière non couverte de la cavité de chargement (4). Appuyer sur l'extrémité arrière de l'optique avec la pince stérile. Pour les LIO avec haptique c-loop, appuyer uniquement sur l'optique et non sur l'haptique arrière.  
  
Pousser la LIO dans la cavité de chargement jusqu'à ce que la pince touche l'extrémité de la fente de guidage du couvercle (5).
5. Tenir la pince dans cette position et fermer les ailettes de la cavité de chargement à l'aide de l'autre main (6).  
  
Lors de l'utilisation de LIO avec haptique c-loop, ne pas retirer la pince avant que les ailettes de la cavité de chargement soient déjà légèrement comprimées et que la pression soit déjà exercée sur la LIO. Cela empêche la LIO de glisser indépendamment de sa position avancée et l'haptique avant déjà prépliée de s'étirer pour qu'elle retrouve sa forme initiale.
6. Fermer les ailettes de la cavité de chargement jusqu'à ce que le mécanisme Click-Lock s'engage (7).
7. Pousser le piston de l'injecteur vers l'avant.  
  
Si le coussinet en silicone est incliné et ne peut être inséré dans la cavité de chargement fermée, il peut être aligné avec la pince.  
  
Tirer le piston de l'injecteur vers l'arrière de quelques millimètres, puis le repousser vers l'avant. Cette opération permet de s'assurer que la LIO est toujours tenue correctement.
8. Pousser le piston de l'injecteur vers l'avant jusqu'à ce que la plaque de poussée arrière affleure le logement de l'injecteur ou jusqu'à ce que la molette se déplace (8).  
  
La LIO est désormais chargée et prête pour l'injection.
9. Utiliser le petit levier sur le logement de l'injecteur pour choisir si l'injecteur doit fonctionner en mode avant et arrière (levier en position centrale) ou en mode avant seulement (levier vers la gauche) (9). En mode avant uniquement, le mouvement de retour du piston de l'injecteur est bloqué. C'est un avantage si la LIO et le coussinet en silicone génèrent un fort recul, ce qui rend difficile l'utilisation de la molette d'injection (notamment avec les modèles pour petites incisions). L'activation du mode avant exclusif est signalée par un petit clic lorsque le piston de l'injecteur est poussé vers l'avant. À tout moment pendant le processus d'injection, il est possible de passer du mode avant au mode arrière et au mode avant exclusif en ajustant simplement le levier.
10. Avec l'index, tirer lentement la molette vers l'arrière pour faire avancer la LIO (10).  
  
Si l'haptique arrière est bloquée entre le piston de l'injecteur et la pointe de la cartouche après que le piston a été complètement avancé, régler l'injecteur en mode avant et arrière (levier en position centrale) et tirer le piston de l'injecteur vers l'arrière de quelques millimètres jusqu'à ce que l'haptique soit exposée. Activer à nouveau le mode avant exclusif si nécessaire et injecter l'haptique arrière dans une seconde pression.
11. Injecter lentement la LIO dans l'œil.
12. La sortie correcte de la LIO peut être facilitée en tournant légèrement l'injecteur. Pousser uniquement le piston de l'injecteur vers l'avant jusqu'à ce que la LIO sorte complètement.
13. Si besoin, assister la LIO à l'aide d'un crochet de positionnement adapté pendant la sortie et amener la LIO dans sa position finale.
14. Retirer soigneusement le produit viscoélastique de l'œil et de la LIO à l'aide des techniques standard d'irrigation et d'aspiration.

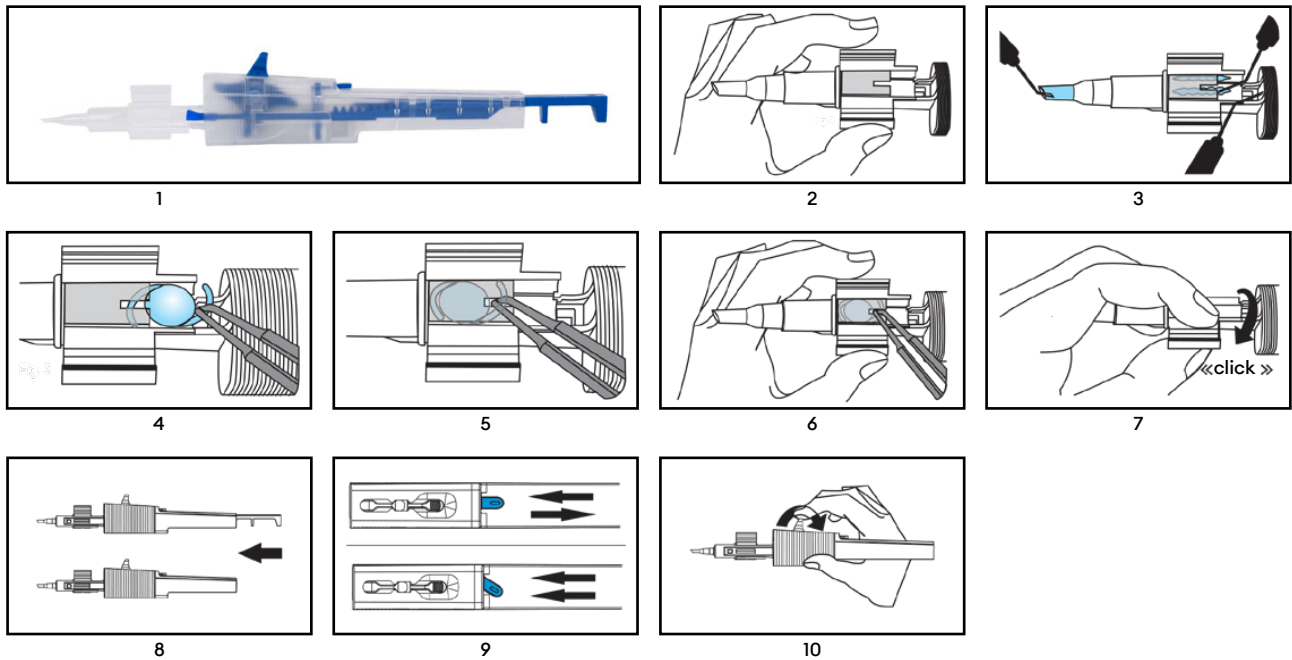

#### 6. Mise au rebut

##### Avertissement

Le dispositif médical peut être contaminé par des substances potentiellement infectieuses d'origine humaine après utilisation. Jeter le dispositif médical et son emballage après utilisation conformément aux directives relatives aux déchets biologiques dangereux.



#### 7. Symboles

	Stérilisé à l'oxyde d'éthylène		Maintenir au sec
	Nombre de dispositifs médicaux dans l'unité d'emballage		Ne pas utiliser si l'emballage est endommagé et consulter le mode d'emploi
	Système de barrière stérile unique		Éloigner de la lumière du soleil
	Système de barrière stérile unique avec emballage de protection à l'extérieur		Ne pas restériliser
	Date de fabrication AAAA-MM-JJ et pays de fabrication		Symbole CE avec numéro de l'organisme notifié
	Ne pas réutiliser		Représentant autorisé de la Communauté européenne / Union européenne
	Référence		Ouvrir ici
	Numéro de lot		Identifiant unique du dispositif
	Date d'expiration		Dispositif médical
	Fabricant		Consulter la version électronique du mode d'emploi <a href="http://www.medical.com/ifu">www.medical.com/ifu</a>
	Doit être utilisé uniquement par un personnel qualifié		Attention
	Recyclage		



### 1. Opseg primjene

Ove upute za uporabu odnose se na sljedeće medicinske uređaje:

Referentni broj	Naziv proizvoda
ERB1800	Ergoject 1.8-BL Injector Set
ERB2000	Ergoject 2.0-BL Injector Set
ERB2100	Ergoject 2.1-BL Injector Set
ERB2200	Ergoject 2.2-BL Injector Set
ERB2400	Ergoject 2.4-BL Injector Set
ERB2600	Ergoject 2.6-BL Injector Set
ERB3000	Ergoject 3.0-BL Injector Set

### 2. Predviđeno područje primjene

Prikladnost intraokularne leće (IOL) u kombinaciji s medicinskim uređajem (injektor za IOL) mora unaprijed ispitati i odobriti proizvođač intraokularnih leća.

#### 2.1 Namjena

Sklapanje i ubrizgavanje intraokularne leće (IOL) tijekom operacije oka.

#### 2.2 Klinička korist

Injektor za IOL omogućuje implantaciju IOL kroz male rezove.

### 3. Napomene o sigurnosti

#### Upozorenje



Korištenje oštećenog ili nesterilnog medicinskog uređaja može dovesti do infekcije / endoftalmitisa u pacijenta. Ne koristite medicinski uređaj ako postoje znakovi oštećenja samog medicinskog uređaja ili sterilnog pakiranja.

#### Upozorenje



Medicinski uređaj se ne smije koristiti nakon isteka roka valjanosti. Primjena nakon isteka roka valjanosti može dovesti do infekcije / endoftalmitisa u pacijenta.

#### Upozorenje



Dodirivanje endotela silikonskim jastučićem ili IOL-om može oštetiti endotel rožnice.

#### Upozorenje



Odgovarajuća kirurška tehnika odgovornost je pojedinog kirurga. Kirurg mora procijeniti prikladnost dotičnog postupka na temelju svoje obuke i iskustva.

#### Upozorenje



Medicinski uređaj namijenjen je samo za jednokratnu uporabu. Ponovna uporaba ili neprikladna obrada uređaja može dovesti do ozbiljnih štetnih učinaka po zdravlje i sigurnost pacijenta.



- Ponovna uporaba može uzrokovati infekciju / endoftalmitis, TASS ili alergijsku reakciju zbog ostataka sredstva za čišćenje.



- Rad medicinskog uređaja može biti ugrožen. Toplina ili proces čišćenja uništiti će djelatna svojstva (npr. mehanička i klizna svojstva) medicinskog uređaja.

#### Upozorenje



Medicinskim uređajem smiju rukovati zdravstveni djelatnici, a na pacijenta ga smije primijeniti kirurg. Korištenje od strane nekvalificiranog osoblja može dovesti do ozljeda pacijenta.



Kirurg je odgovoran za pažljivu preoperativnu procjenu koja se odnosi na pacijenta, uz dobro utemeljenu kliničku prosudbu i procjenu rizika i koristi. Američki savezni zakon ograničava prodaju ovog medicinskog uređaja liječnicima ili po nalogu liječnika.

#### Oprez



Kako bi se izbjeglo pucanje kapsule, IOL se u oko mora ubrizgati polako i pažljivo.

### 4. Prijava proizvođaču i nadležnim tijelima

Ozbiljni incidenti koji se dogode u vezi s uređajem moraju se prijaviti proizvođaču i nadležnom tijelu u kojem se korisnik i / ili pacijent nalazi.



## 5. Upute za primjenu jednokratnog injektora za IOL

1. Otvorite blister u sterilnom okruženju i uklonite sterilni injektor (1).
2. Držite injektor tako da se stražnje krilo utovarne komore može navoditi kažiprstom vaše lijeve ruke (2).
3. Napunite vrh uloška (3a) i, od kraja poklopca komore za punjenje, dno komore za punjenje (3b) dovoljno oftalmološkim viskokirurškim uređajima (OVD).  
  
Nemojte potpuno napuniti komoru za punjenje OVD-om, jer to može pomaknuti IOL kada se umetne.  
  
Preporučuje se isprati vrh uloška i komoru za punjenje balansiranom otopinom soli (BSS) prije umetanja OVD-a.  
  
Dopustite da OVD djeluje (30s). OVD može izgubiti svojstva podmazivanja ako su predugo u kontaktu sa zrakom. Stoga IOL nakon punjenja treba ubrizgati bez odlaganja.  
  
Hidrofobni tipovi IOL: Obavezna je primjena OVD-a. Isključivo korištenje BSS-a nije dopušteno. Osim toga, nanesite kap OVD-a na silikonski jastuk (3).  
  
Prerana (čak i djelomična) kompresija krila komore za punjenje prije pozicioniranja i umetanja IOL-a može oštetiti injektor i narušiti funkcionalnost injektora.
4. Postavite IOL na stražnji, nepokriveni dio komore za punjenje (4). Sterilnom stezaljkom pritisnite stražnji kraj optike. Za IOL s haptikom c-petlje, pritisnite samo optiku, ne i stražnju haptiku.  
  
Gurnite IOL u komoru za punjenje sve dok stezaljka ne dodirnu kraj utora vodilice na poklopcu (5).
5. Držite stezaljku u tom položaju i drugom rukom zatvorite krila komore za punjenje (6).  
  
Kada koristite IOL s haptikom c-petlje, nemojte izvlačiti stezaljku sve dok se krila komore za punjenje već lagano ne stisnu i dok se na ne vrši pritisak na IOL. To sprječava da IOL sklizne unatrag neovisno od svog prednjeg položaja i da se već prethodno presavijeni prednji haptik rasteže natrag u svoj izvorni oblik.
6. Zatvorite krila komore za punjenje dok se ne uključi „Click-Lock“ mehanizam (7).
7. Gurnite klip injektora prema naprijed.  
  
Ako je silikonski jastuk nagnut i ne može se umetnuti u zatvorenu komoru za punjenje, silikonski jastuk se može poravnati stezaljkom.  
  
Povucite klip injektora za nekoliko milimetara unazad i zatim ga ponovno gurnite naprijed. Ovaj korak osigurava da se IOL uvijek ispravno zahvati.
8. Gurnite klip injektora naprijed sve dok stražnja potisna ploča ne bude u ravnini s kućištem injektora ili dok se kotačić ne pomakne (8).  
  
IOL je sada napunjen i spreman za injekciju.
9. Upotrijebite malu polugu na kućištu injektora da biste odabrali hoće li injektor raditi prema naprijed i natrag (ručica u srednjem položaju) ili samo naprijed (poluga lijevo) (9). U načinu rada samo naprijed, povratno kretanje klipa injektora je blokirano. To je korisno ako IOL i silikonski jastuk stvaraju snažan trzaj, što otežava upravljanje kotačićem injektora (osobito kod modela za male rezove). Aktivacija načina rada samo prema naprijed signalizira se blagim klikom kada se klip injektora gurne naprijed. U bilo kojem trenutku tijekom procesa ubrizgavanja, moguće je prebacivanje između naprijed-nazad i načina rada samo prema naprijed jednostavnim podešavanjem poluge.
10. Kažiprstom polako povucite kotačić unatrag kako biste IOL (10) pomaknuli prema naprijed.  
  
Ako je stražnja haptika zaglavljena između klipa injektora i vrha uloška nakon što je se klip u potpunosti pomaknuo prema naprijed, postavite injektor na način rada naprijed-nazad (poluga u srednjem položaju) i povucite klip mlaznice nekoliko milimetara unatrag dok se haptika ne pojavi izložena. Ponovno aktivirajte način rada samo prema naprijed ako je potrebno i ubrizgajte stražnje haptike drugim pritiskom.
11. Polako ubrizgajte IOL u oko.
12. Ispravan izlaz IOL-a može se poduprijeti laganim okretanjem injektora. Klip injektora gurnite naprijed samo dok IOL potpuno ne izađe.
13. Ako je potrebno, potpomognite IOL uz pomoć prikladne kuke za pozicioniranje tijekom izlaska i postavite IOL u konačni položaj.
14. Temeljito uklonite viskoelastični materijal iz oka i IOL-a koristeći standardne tehnike irigacije i aspiracije.

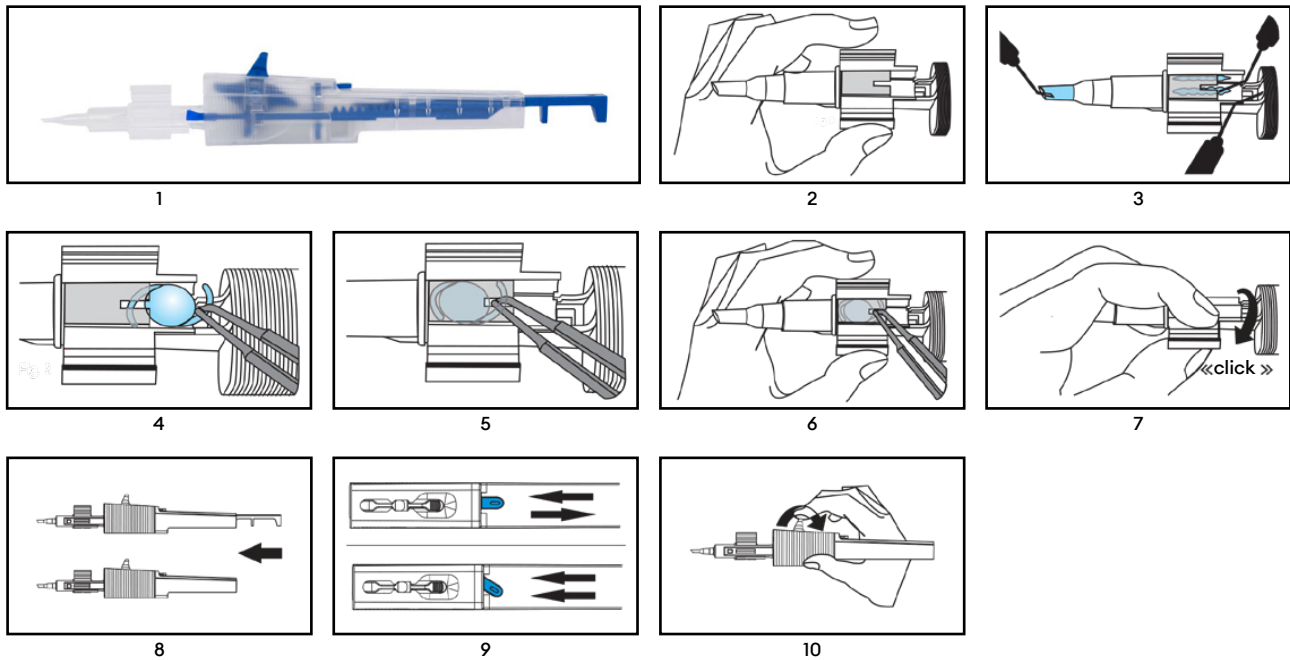

## 6. Zbrinjavanje

### Upozorenje

Medicinski uređaj nakon uporabe može biti kontaminiran potencijalno zaraznim tvarima ljudskog podrijetla. Medicinski uređaj i ambalažu zbrinite nakon uporabe u skladu s važećim smjernicama za biološki opasni otpad.



## 7. Simboli

	Sterilizirano etilen oksidom		Čuvati suho
	Broj medicinskih uređaja u jedinici pakiranja		Ne koristite ako je pakiranje oštećeno i pročitajte upute za uporabu
	Sustav jednostruke sterilne barijere		Čuvati dalje od sunčeve svjetlosti
	Sustav jednostruke sterilne barijere s vanjskim zaštitnim pakiranjem		Ne ponovno sterilizirati
	Datum proizvodnje GGGG-MM-DD i država proizvodnje		CE simbol s brojem prijavljenog tijela
	Ne ponovno koristiti		Ovlašteni predstavnik u Europskoj zajednici / Europskoj uniji
	Referentni broj		Otvoriti ovdje
	Broj lota		Jedinstveni identifikator uređaja
	Rok valjanosti		Medicinski uređaj
	Proizvođač		Pogledajte elektroničke upute za uporabu <small>www.medical.com/ifu</small>
	Za uporabu samo od strane kvalificiranog osoblja		Oprez
	Recikliranje		



### 1. Alkalmazási kör

Jelen használati utasítás a következő orvostechnikai eszközökre vonatkozik:

Referenciaszám	Terméknév
ERB1800	Ergoject 1.8-BL Injector Set
ERB2000	Ergoject 2.0-BL Injector Set
ERB2100	Ergoject 2.1-BL Injector Set
ERB2200	Ergoject 2.2-BL Injector Set
ERB2400	Ergoject 2.4-BL Injector Set
ERB2600	Ergoject 2.6-BL Injector Set
ERB3000	Ergoject 3.0-BL Injector Set

### 2. Rendeltetésszerű felhasználási cél

Az intraokuláris lencsék (IOL) és az orvostechnikai eszköz (IOL fecskendő) kompatibilitását előre ellenőriztetni kell és jóvá kell hagyatni az intraokuláris lencsék gyártójával.

#### 2.1 Rendeltetésszerű használat

Az intraokuláris lencsék (IOL) összehajtása és befecskendezése szemműtét alatt.

#### 2.2 Klinikai előnyök

Az IOL fecskendő lehetővé teszi az IOL implantációt kis bemetszésen keresztül.

### 3. A biztonságra vonatkozó megjegyzések

#### Figyelem

Sérült vagy nem steril orvostechnikai eszköz használata fertőzéshez / a szem belsejének gyulladáshoz vezethet a betegnél. Ne használja a jelen orvostechnikai eszközt, ha sérülések nyomai láthatóak magán az orvostechnikai eszközön vagy a steril csomagoláson.



#### Figyelem

Tilos a lejáratú idő eltelte után felhasználni a jelen orvostechnikai eszközt. A lejáratú idő eltelte után felhasználás a beteg megfertőződéséhez / a szem belsejének gyulladáshoz vezethet.



#### Figyelem

Az endothelium megérintése a szilikon párnával vagy az IOL-lel a szaruhártya endotheliumának károsodásához vezethet.



#### Figyelem

A megfelelő sebészeti technika alkalmazása az érintett sebész felelőssége! A képzettsége és szakértelme alapján, a sebésznek ki kell értékelnie az alkalmazandó eljárás megfelelőségét.



#### Figyelem

Jelen orvostechnikai eszközt csak egyszeri használatra tervezték. Az újbóli felhasználás vagy nem megfelelő újrafeldolgozás súlyos mellékhatásokhoz vezethet a páciens egészsége és biztonsága tekintetében.



- Az újbóli felhasználás a tisztítószer fertőzéshez / a szem belsejének gyulladáshoz, TASS-hez vagy a tisztítószer-maradványok miatt allergiás reakcióhoz vezethet.
- Az orvostechnikai eszköz teljesítménye gyengülhet. A melegítés vagy a tisztítási eljárás tönkre teheti az orvostechnikai eszköz teljesítményét (pl.: a mechanikus és csúszási tulajdonságait).



#### Figyelem

Az orvostechnikai eszközt csak egészségügyi szakemberek kezelhetik, és csak a sebész alkalmazhatja a páciensen. A szakképzettséggel nem rendelkező személy általi használat a páciens sérüléséhez vezethet.



A sebész felelőssége meghozni páciens érintő, alapos műtét előtti értékelést, jól megalapozott klinikai döntés és kockázat-előny értékelés alapján.



Az USA szövetségi törvényei tiltják a jelen orvostechnikai eszköz értékesítését orvosoknak, illetve orvosok megrendelésére.

#### Vigyázat

A kapszula kiszakadásának elkerülése érdekében az IOL-t lassan és óvatosan kell a szembe fecskendezni.



### 4. Bejelentés a gyártónak és a hatóságoknak

Az eszközzel kapcsolatban fellépő súlyos incidenseket be kell jelenteni a gyártónak, illetve a felhasználó és/vagy páciens lakóhelyén működő, kompetens hatóságoknak.



## 5. Alkalmazási utasítások egyszer használatos IOL fecskendő esetén

1. Steril környezetben nyissa fel a csomagolást, és vegye ki a steril fecskendőt (1).
2. Tartsa kezében a fecskendőt úgy, hogy a betöltőtartály hátsó szárnyát bal mutatóujjával irányítani tudja (2).
3. A szemészeti viszkosebészeti eszközzel (OVD) töltsse fel a patron hegyét (3a), a betöltőtartály fedelének végétől a betöltőtartály aljáig (3b) elegendő mennyiségben.

Ne töltsse teljesen fel a betöltőtartályt az OVD-vel, mivel ez behelyezéskor eltolhatja az IOL-t.

Javasoljuk, hogy az OVD alkalmazása előtt öblítse ki a patron hegyét és a betöltőtartályt Kiegyensúlyozott sóoldattal (BSS).

Hagyja hatni az OVD-t (30s). Az OVD elveszítheti kenhetőségi tulajdonságait, ha túl hosszú ideig van a levegő hatásainak kitéve. Ezért betöltés után az IOL-t a lehető leghamarabb be kell fecskendezni.

Hidrofób IOL típusok: Az OVD alkalmazása kötelező. A BSS kizárólagos használata nem megengedett. Továbbá alkalmazzon egy csepp OVD-t a szilikon párnára (3).

A betöltőtartály szárnyainak idő előtti (akár részleges) összenyomása - az IOL pozicionálása és betöltése előtt, - károsíthatja a fecskendőt, és a fecskendő hibás működéséhez vezethet,

4. Pozicionálja az IOL-t a betöltőtartály hátsó, lezártan részébe (4). A steril csipesszel nyomja az optika hátsó része felé. C-hurkos haptikás IOL-ek esetén, csak az optikához nyomja, és ne a hátsó haptikához.

Nyomja az IOL-t a betöltőtartályba, amíg a csipeszek megérintik a vezetőnyílás végét a fedélen (5).

5. Tartsa meg a csipeszeket ebben a pozícióban, és másik kezével zárja le a betöltőtartály szárnyait (6).

C-hurkos haptikás IOL-ek esetén addig ne húzza ki a csipeszt, amíg a betöltőtartály szárnyait még egy kissé nyomva tartja és még nyomást gyakorol az IOL-re. Ezzel megelőzi, hogy az IOL önállóan visszacsússzon az előretolt pozíciójából, és a már előre betöltött haptika visszanyúljon az eredeti formájára.

6. Zárja le a betöltőtartály szárnyait, amíg a „Kattanás-Zárás” mechanizmus aktiválódik (7).

7. Nyomja előre a fecskendő dugattyúját.

Ha a szilikon párna behajlott és nem lehet behelyezni a lezárt betöltőtartályba, akkor a szilikon párnát megigazíthatja a csipesszel.

Húzza visszafelé a fecskendő dugattyúját néhány milliméterrel, majd tolja ismét előre. Ezzel a lépéssel biztosítja, hogy az IOL mindig megfelelően legyen befogva.

8. Nyomja előre a fecskendő dugattyúját, amíg a hátsó nyomólemez egy szintbe kerül a fecskendő tartályával vagy amíg a kerék mozog (8)

Most az IOL be van töltve, készen áll a befecskendezésre.

9. Használja a fecskendő tartályán lévő kis kart annak kiválasztásához, hogy a fecskendő előre felé vagy hátrafelé haladó üzemmódban (kar a középső pozícióba), vagy csak előre felé haladó üzemmódban (kar balra mutat) működjön (9). Csak előre felé haladó üzemmódban a fecskendő dugattyújának visszafelé való mozgása blokkolva van. Ez akkor előnyös, ha az IOL és a szilikon párna erős visszahúzóást generálnak, amely miatt nehéz használni a fecskendő kerekét (főként kis bemetszést alkalmazó modellek esetén). Az exkluzív előremenet mód aktiválását egy enyhe kattanás jelzi, amikor előretolja a fecskendő dugattyúját. A fecskendezési folyamat alatt bármikor lehetősége van váltani az előrefelé és hátrafelé haladó üzemmód és az exkluzív előremenet mód között egyszerűen a kar átállításával.

10. Mutatóujjával lassan húzza hátra a kereket az IOL előretolásához (10).

Ha a hátsó haptika beékelődik a fecskendő dugattyúja és a patron hegye közé, miután teljesen előrenyomta a dugattyút, akkor állítsa a fecskendőt előre felé és hátrafelé haladó módba (a kar a középső pozícióban), és húzza visszafelé a dugattyút pár milliméterrel, amíg a haptika kiszabadul. Szükség esetén aktiválja ismét az exkluzív előremenet módot, és egy második nyomással fecskendezze be a hátsó haptikát.

11. Lassan fecskendezze be az IOL-t a szembe.

12. Az IOL megfelelő kijutását a fecskendő enyhe elfordításával segítheti elő. Csak annyira nyomja előre a fecskendő dugattyúját, amíg az IOL teljesen kiemelkedik.

13. Szükség esetén segítse az IOL haladását egy megfelelő pozicionáló kampóval a kijutási pontnál, és helyezze az IOL-t a végleges pozíciójába.

14. A standard irrigációs és aspirációs technikák alkalmazásával alaposan távolítsa el a viszkoelasztikus anyagot a szemből és az IOL-ről.

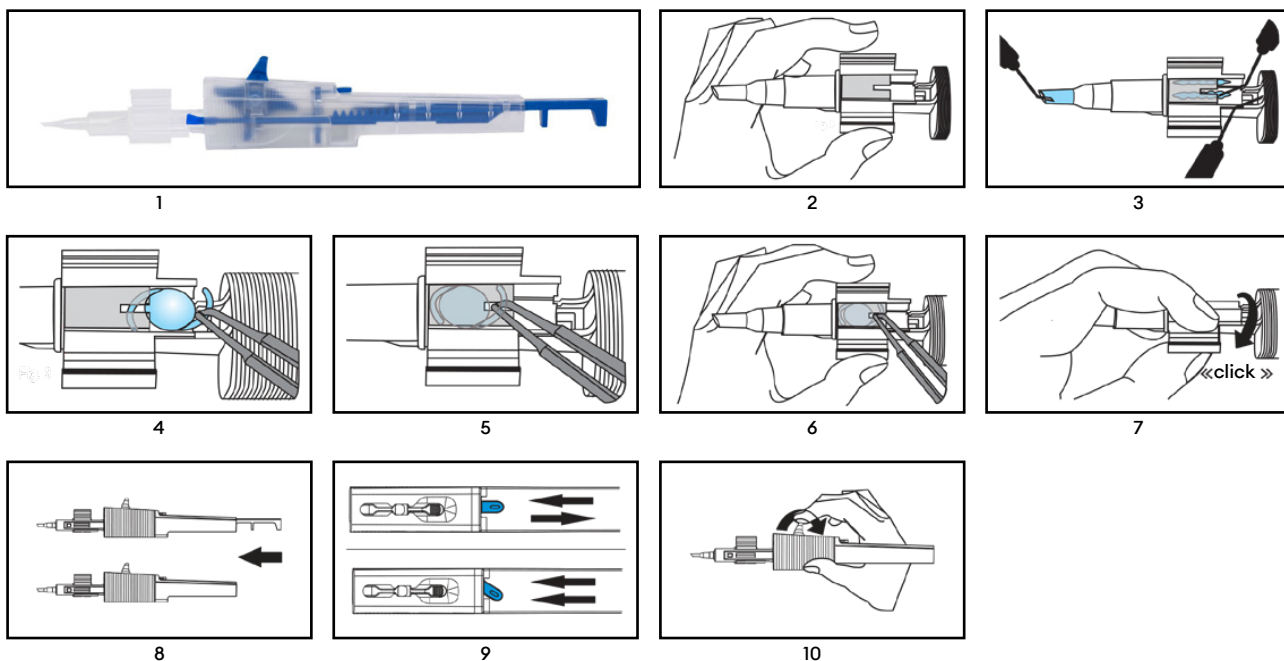

## 6. Ártalmatlanítás

### Figyelem

Használat során a jelen orvostechnikai eszköz potenciálisan fertőző emberi anyagokkal szennyeződhet be. Használat után a biológiai veszélyes hulladékok ártalmatlanítására vonatkozó irányelveknek megfelelően ártalmatlanítsa a jelen orvostechnikai eszközt és annak csomagolását.



## 7. Jelzések

<b>STERILE EO</b>	Etilén-oxiddal sterilizálva		Szárazon tartandó
$\Sigma$	A csomagolási egységben lévő orvostechnikai eszközök száma		Ne használja, ha a csomagolás sérült, és olvassa el a használati utasítást
	Egyetlen steril akadály rendszer		Tartsa távol közvetlen napfénytől
	Egyetlen steril akadály rendszer külső védőcsomagolással		Ne sterilizálja újra
	Gyártási idő: ÉÉÉÉ-HH-DD Gyártás országa	<b>CE 0482</b>	CE-jelölés a bejelentett szerv számával
	Ne használja újra	<b>EC REP</b>	Felhatalmazott képviselő az Európai Közösségben / Európai Unióban
<b>REF</b>	Referenciaszám		Itt nyissa ki
<b>LOT</b>	Tételszám	<b>UDI</b>	Egyedi eszközazonosító
	Lejáratási idő	<b>MD</b>	Orvostechnikai eszköz
	Gyártó	 www.medical.com/ifu	Olvassa el az elektronikai használati utasítást
<b>Rx ONLY</b>	Kizárólag szakképzett személyek által használható		Vigyázat
	Újrahasznosítás		



### 1. Ambito di applicazione

Le presenti istruzioni per l'uso si applicano ai seguenti dispositivi medici:

Numero di riferimento	Nome del prodotto
ERB1800	Ergoject 1.8-BL Injector Set
ERB2000	Ergoject 2.0-BL Injector Set
ERB2100	Ergoject 2.1-BL Injector Set
ERB2200	Ergoject 2.2-BL Injector Set
ERB2400	Ergoject 2.4-BL Injector Set
ERB2600	Ergoject 2.6-BL Injector Set
ERB3000	Ergoject 3.0-BL Injector Set

### 2. Campo di applicazione previsto

L'adeguatezza della lente intraoculare (IOL) al dispositivo medico (iniettore IOL) deve essere testata e approvata in anticipo dal produttore della lente intraoculare.

#### 2.1 Uso previsto

Piegatura e iniezione di una lente intraoculare (IOL) durante un intervento di chirurgia oculare.

#### 2.2 Benefici clinici

L'iniettore di lenti intraoculari consente l'impianto delle stesse attraverso mini-incisioni.

### 3. Note sulla sicurezza

#### Avvertenza

L'uso di un dispositivo medico danneggiato o non sterile può provocare infezioni / endoftalmiti nel paziente. Non utilizzare il dispositivo medico in presenza di segni che depongono per danni al dispositivo stesso o alla confezione sterile.



#### Avvertenza

Il dispositivo medico non deve essere utilizzato dopo la data di scadenza. L'utilizzo dopo la data di scadenza può provocare infezioni / endoftalmiti nel paziente.



#### Avvertenza

Il contatto dell'endotelio con il cuscinetto di silicone o la lente intraoculare può danneggiare l'endotelio corneale.



#### Avvertenza

Il chirurgo è responsabile dell'impiego di una tecnica chirurgica appropriata. Il chirurgo deve valutare l'idoneità della procedura in base alla propria formazione ed esperienza.



#### Avvertenza

Il dispositivo medico è destinato ad essere utilizzato una sola volta. Il riutilizzo o il ricondizionamento inappropriato possono avere gravi effetti negativi sulla salute e sulla sicurezza del paziente.



- Il riutilizzo può provocare infezioni / endoftalmiti, sindrome tossica del segmento anteriore (TASS) o reazioni allergiche dovute ai residui della pulizia.
- Le prestazioni del dispositivo medico possono essere compromesse. Il calore o il processo di pulizia pregiudicano le caratteristiche prestazionali (ad esempio, le proprietà meccaniche e di scorrimento) del dispositivo medico.



#### Avvertenza

Il dispositivo medico deve essere maneggiato da operatori sanitari e applicato sul paziente dal chirurgo. L'uso da parte di personale non qualificato può causare lesioni al paziente.



È responsabilità del chirurgo effettuare un'attenta valutazione pre-operatoria del paziente, con un'accurata anamnesi e un'analisi dei rischi e dei benefici.



La legge federale statunitense limita la vendita di questo dispositivo medico ai medici o su prescrizione medica.

#### Attenzione

Per evitare la rottura della capsula, la IOL deve essere iniettata nell'occhio lentamente e con attenzione.



### 4. Segnalazioni al produttore e alle autorità

Eventuali inconvenienti gravi legati al dispositivo devono essere segnalati al produttore e all'autorità competente del luogo in cui si trova l'utente e/o il paziente.



## 5. Istruzioni per l'utilizzo dell'iniettore IOL monouso

1. Aprire il blister in ambiente sterile e rimuovere l'iniettore sterile (1).
2. Impugnare l'iniettore in modo da riuscire a guidare l'aletta posteriore della camera di carico con l'indice della mano sinistra (2).
3. Riempire con sufficiente viscoelastico (OVD) la punta della cartuccia (3a) e, dall'estremità del coperchio della camera di carico (3b), il fondo della stessa (3b).  
  
Non riempire completamente la camera di carico con il viscoelastico, in quanto potrebbe spostare la lente quando viene inserita.  
  
Si raccomanda di lavare la punta della cartuccia e la camera di carico con soluzione salina bilanciata (BSS) prima di applicare il viscoelastico.  
  
Lasciare agire il viscoelastico (30s). Il viscoelastico può perdere le sue proprietà lubrificanti se rimane troppo a lungo a contatto con l'aria. Pertanto la IOL deve essere iniettata senza indugio dopo il caricamento.  
  
IOL idrofobe: è richiesta l'applicazione di viscoelastico. Non è consentito l'uso della sola soluzione salina bilanciata. Applicare inoltre una goccia di viscoelastico sul cuscinetto di silicone (3).  
  
La pressione anticipata (anche parziale) sulle alette della camera di carico prima del posizionamento e del caricamento della IOL può danneggiare l'iniettore e comprometterne la funzionalità.
4. Posizionare la IOL sulla parte posteriore e scoperta della camera di carico (4). Premere contro l'estremità posteriore del piatto ottico con la pinzetta sterile. Nel caso di IOL con aptiche c-loop, premere solo contro il piatto ottico e non contro l'aptica posteriore.  
  
Spingere la IOL nella camera di carico finché la pinzetta non tocca l'estremità della scanalatura di guida nel coperchio (5).
5. Tenere la pinzetta in questa posizione e chiudere le alette della camera di carico con l'altra mano (6).  
  
Quando si utilizzano IOL con aptiche c-loop, le alette della camera di carico devono essere già leggermente premute e sulla IOL deve essere già esercitata della pressione prima di estrarre la pinzetta. In questo modo si evita che la IOL scivoli indietro autonomamente dalla sua posizione avanzata e che l'aptica anteriore già ripiegata si allunghi fino a raggiungere la sua forma originale.
6. Chiudere le alette della camera di carico fino all'innesto del meccanismo „Click-Lock“ (7).
7. Spingere in avanti lo stantuffo dell'iniettore.  
  
Se il cuscinetto di silicone è inclinato e non può essere inserito nella camera di carico chiusa, allinearli con la pinzetta.  
  
Tirare indietro lo stantuffo dell'iniettore di qualche millimetro e poi spingerlo nuovamente in avanti. Questo passaggio assicura che la IOL sia sempre agganciata correttamente.
8. Spingere in avanti lo stantuffo dell'iniettore finché il piattello di spinta non è a filo con il corpo dell'iniettore o finché la rotella non si muove (8).  
  
La IOL è caricata e pronta per l'iniezione.
9. Utilizzare la piccola leva sul corpo dell'iniettore per scegliere se l'iniettore deve funzionare in modalità avanzamento e arretramento (leva in posizione centrale) o solo in modalità avanzamento (leva a sinistra) (9). Nella modalità solo avanzamento, il movimento di ritorno dello stantuffo dell'iniettore è bloccato. Questo risulta vantaggioso se la IOL e il cuscinetto di silicone generano un forte contraccolpo che rende difficile l'azionamento della rotella dell'iniettore (soprattutto nei modelli per piccole incisioni). L'attivazione della modalità di solo avanzamento è segnalata da un leggero scatto quando lo stantuffo dell'iniettore viene spinto in avanti. In qualsiasi momento del processo di iniezione è possibile passare dalla modalità avanzamento alla modalità arretramento e alla modalità di solo avanzamento semplicemente regolando la leva.
10. Con il dito indice, tirare lentamente la rotella all'indietro per far avanzare la IOL (10).  
  
Se dopo l'avanzamento completo dello stantuffo l'aptica posteriore è impigliata tra lo stantuffo dell'iniettore e la punta della cartuccia, impostare l'iniettore in modalità avanzamento e arretramento (leva in posizione centrale) e tirare indietro lo stantuffo dell'iniettore di qualche millimetro fino a liberare l'aptica. Se necessario, attivare nuovamente la modalità di solo avanzamento e iniettare l'aptica posteriore con una seconda spinta.
11. Iniettare lentamente la IOL nell'occhio.
12. La corretta fuoriuscita della IOL può essere favorita ruotando leggermente l'iniettore. Spingere in avanti lo stantuffo dell'iniettore solo fino alla completa fuoriuscita della IOL.
13. Se necessario, facilitare l'uscita della IOL con l'aiuto di un adeguato manipolatore e portarla nella sua posizione finale.
14. Rimuovere accuratamente il materiale viscoelastico dall'occhio e dalla IOL utilizzando le tecniche standard di irrigazione e aspirazione.

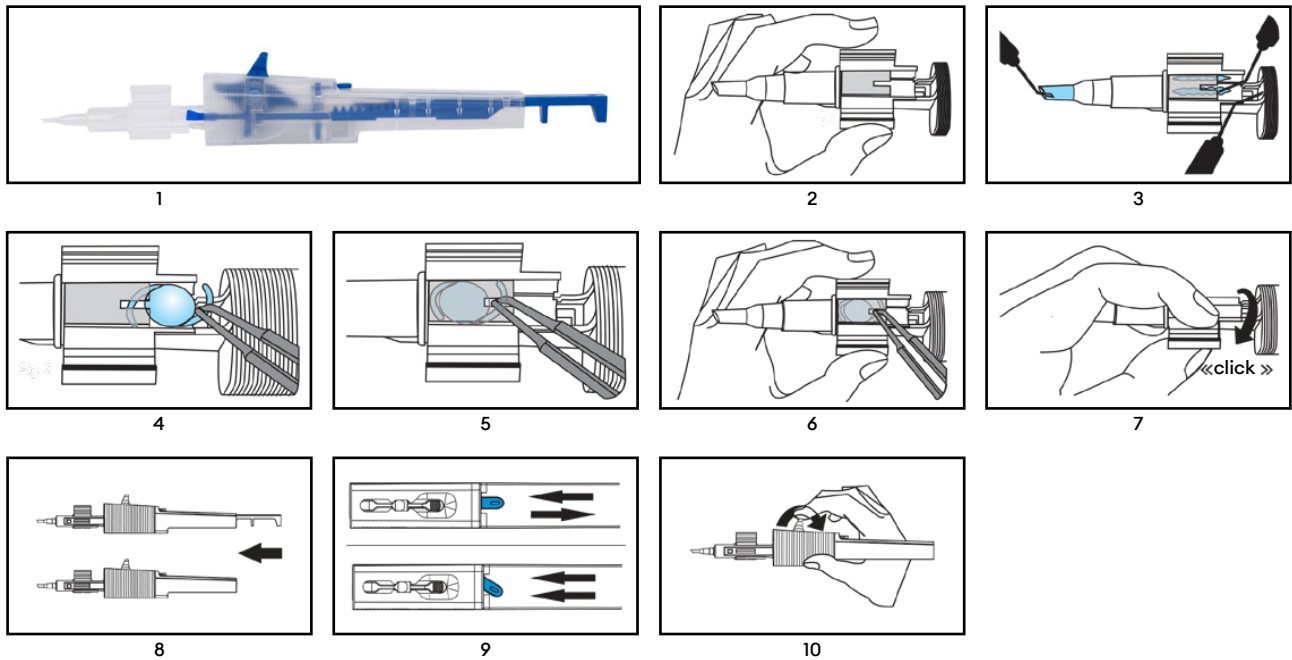

## 6. Smaltimento

### Avvertenza

Dopo l'uso, il dispositivo medico può essere contaminato da sostanze potenzialmente infettive di origine umana. Dopo l'uso smaltire il dispositivo medico e l'imballaggio in conformità alle linee guida applicabili ai rifiuti biologici pericolosi.



## 7. Simboli

	Sterilizzato con ossido di etilene		Conservare all'asciutto
	Numero di dispositivi medici nell'unità di confezionamento		Non utilizzare se la confezione è danneggiata e consultare le istruzioni per l'uso.
	Sistema di barriera sterile singola		Tenere lontano dalla luce del sole
	Sistema di barriera sterile singola con imballaggio protettivo esterno		Non risterilizzare
	Data di produzione AAAA-MM-GG e paese di produzione		Simbolo CE con numero dell'organismo notificato
	Non riutilizzare		Rappresentante autorizzato nella Comunità Europea/Unione Europea
	Numero di riferimento		Aprire qui
	Numero di lotto		Identificatore univoco del dispositivo
	Data di scadenza		Dispositivo medico
	Produttore		Consultare le istruzioni per l'uso in formato elettronico <small>www.medical.com/ifu</small>
	Da utilizzare solo da parte di personale qualificato		Attenzione
	Riciclaggio		



**1. 적용 범위**

본 사용 지침은 다음 의료 기기에 적용됩니다.

참조 번호	상품명
ERB1800	Ergoject 1.8-BL Injector Set
ERB2000	Ergoject 2.0-BL Injector Set
ERB2100	Ergoject 2.1-BL Injector Set
ERB2200	Ergoject 2.2-BL Injector Set
ERB2400	Ergoject 2.4-BL Injector Set
ERB2600	Ergoject 2.6-BL Injector Set
ERB3000	Ergoject 3.0-BL Injector Set

**2. 적용 분야**

인공 수정체(IOL)와 의료 기기(IOL 인젝터)의 적합성은 인공 수정체 제조업체의 사전 테스트 및 승인을 받아야 합니다.

**2.1 용도**

안과 수술 중 인공 수정체(IOL)를 접어서 주입합니다.

**2.2 임상적 이점**

IOL 인젝터는 작은 절개를 통해 IOL 주입이 가능합니다.

**3. 안전상 주의 사항**



**경고**

손상되거나 멸균되지 않은 의료 기기를 사용하면 환자에게 감염/안구내염을 유발할 수 있습니다. 의료 기기 자체 또는 멸균 포장에 손상의 징후가 있는 경우 의료 기기를 사용하지 마십시오.



**경고**

유효 기간이 지난 의료 기기는 사용하지 않습니다. 유효 기간이 지난 후에 사용하면 환자의 감염/안구내염을 유발할 수 있습니다.



**경고**

실리콘 쿠션이나 IOL가 내피에 닿으면 각막 내피가 손상될 수 있습니다.



**경고**

적절한 수술 기법은 개별 외과 의사의 책임입니다. 외과 의사는 자신의 훈련과 경험을 바탕으로 각 절차의 적합성을 평가해야 합니다.



**경고**

의료 기기는 일회용입니다. 재사용 또는 부적절한 재처리 시 환자의 건강과 안전에 심각한 악영향을 미칠 수 있습니다.



- 재사용 시 세척 잔여물에 의한 감염/안구내염, TASS 또는 알레르기 반응을 일으킬 수 있습니다.



- 의료 기기의 성능이 저하될 수 있습니다. 열 또는 세척 과정에서 의료 기기의 성능 특성(예: 기계적 특성 및 활주 특성)이 훼손됩니다.



**경고**

의료 기기는 의료 전문가가 취급하고 외과 의사가 환자에게 시술할 수 있습니다. 자격이 없는 사람이 사용하면 환자가 부상을 입을 수 있습니다.



외과 의사는 충분한 근거가 있는 임상적 판단 및 위험-이익 평가와 함께 환자와 관련된 신중한 수술 전 평가를 실시해야 합니다. 미국 연방법에서는 본 의료 기기를 의사에게 판매하거나 의사의 주문에 따라 판매하는 것을 제한합니다.



**주의**

캡슐이 파열되지 않도록 IOL은 조심스럽게 천천히 눈에 주입되어야 합니다.

**4. 제조업체 및 관할 당국에 보고**

기기와 관련하여 발생한 심각한 사고는 제조업체와 사용자 및/또는 환자가 속한 관할 당국에 보고해야 합니다.



## 5. 일회용 IOL 인젝터의 사용 지침

1. 멸균 환경에서 블리스터를 열고 멸균 인젝터(1)를 꺼냅니다.
2. 왼손 검지로 로딩 챔버의 뒤쪽 링을 안내할 수 있도록 인젝터를 잡습니다(2).
3. 카트리지 팁(3a)과 로딩 챔버 하단(3b)을 로딩 챔버 커버 끝부터 안과용 점성 수술 장치(OVD)로 충분히 채웁니다.  
OVD가 삽입될 때 IOL이 이동할 수 있으므로 로딩 챔버를 OVD로 완전히 채우지 마십시오.  
OVD를 사용하기 전에 염류완충액(BSS)으로 카트리지 팁과 로딩 챔버를 세척하는 것이 좋습니다.  
OVD가 작동하도록 합니다 (30s). OVD는 공기와 너무 오래 접촉하면 윤활 특성을 잃을 수 있습니다. 따라서 IOL은 로딩 후 즉시 주입되어야 합니다.  
  
소수성 IOL 유형: OVD를 사용해야 합니다. BSS만 사용하는 것은 허용되지 않습니다.  
또한, 실리콘 쿠션(3)에 OVD를 한 방울 떨어뜨립니다.  
  
IOL을 배치하고 삽입하기 전에 로딩 챔버 링을 너무 일찍(부분적이라도) 압축하면 인젝터가 손상되고 인젝터의 기능이 훼손될 수 있습니다.
4. 로딩 챔버(4)의 커버가 없는 뒤쪽 부분에 IOL을 배치합니다. 멸균 검자로 광학 장치의 뒤쪽 끝을 누릅니다. C-루프 헵틱이 있는 IOL의 경우 후면 헵틱이 아닌 광학 장치만 누르십시오.  
  
검자가 커버의 가이드 슬롯 끝에 닿을 때까지 IOL을 로딩 챔버로 밀어 넣습니다(5).
5. 이 위치에서 검자를 잡고 다른 손으로 로딩 챔버의 링을 닫습니다(6).  
  
C-루프 헵틱이 있는 IOL을 사용할 때 로딩 챔버의 링이 이미 약간 압축되고 압력이 IOL에 이미 가해질 때까지 검자를 당기지 마십시오. 이렇게 하면 IOL이 전진 위치에서 독립적으로 뒤로 미끄러지는 것을 방지하고 이미 접힌 전면 헵틱이 원래 모양으로 다시 늘어나는 것을 방지할 수 있습니다.
6. „딸깍 소리와 함께 잠기는“ 메커니즘이 맞물릴 때까지 로딩 챔버의 링을 닫습니다(7).
7. 인젝터 플런저를 앞으로 밀니다.  
  
실리콘 쿠션이 기울어져서 닫힌 로딩 챔버로 삽입할 수 없는 경우 실리콘 쿠션을 검자와 정렬할 수 있습니다.  
  
인젝터 플런저를 몇 밀리미터 뒤로 당긴 다음 다시 앞으로 밀니다. 이 단계를 진행하면 IOL이 항상 올바르게 그림될 수 있습니다.
8. 후면 푸셔 플레이트가 인젝터 하우징과 같은 높이가 될 때까지 또는 휠이 움직일 때까지 인젝터 플런저를 앞으로 밀니다(8).  
  
이제 IOL이 로드되어 주입 준비가 되었습니다.
9. 인젝터 하우징의 작은 레버를 사용하여 인젝터를 전진 또는 후진 모드(레버를 중간 위치로)로 작동할 것인지 아니면 전진 모드로만 작동할 것인지(레버를 왼쪽으로) 선택합니다(9). 전진 모드에 있는 경우에만 인젝터 플런저의 리턴 이동이 차단됩니다. 이것은 IOL 및 실리콘 쿠션이 강한 반동을 일으켜 인젝터 휠을 작동하기 어려운 경우에 유용합니다(특히 작은 절개 모델의 경우). 인젝터 플런저를 앞으로 밀 때 약간 딸깍하는 소리가 나면 전진 전용 모드가 활성화된다는 신호입니다. 주입 과정 중 언제든지 레버를 조정하여 전진 및 후진 모드와 전진 전용 모드를 전환할 수 있습니다.
10. 집게 손가락으로 천천히 휠을 뒤로 당겨 IOL을 전진시킵니다(10).  
  
플런저가 완전히 전진한 후 후면 헵틱이 인젝터 플런저와 카트리지 팁 사이에 끼이는 경우, 인젝터를 전진 및 후진 모드(레버가 중간 위치에 있음)로 설정하고 헵틱이 노출될 때까지 인젝터 플런저를 몇 밀리미터 뒤로 당깁니다. 필요한 경우 전진 전용 모드를 다시 활성화하고 다시 밀어서 후면 헵틱을 주입합니다.
11. IOL을 천천히 눈에 주입합니다.
12. 인젝터를 약간 돌리면 IOL을 올바르게 뺄 수 있습니다. IOL이 완전히 나올 때까지만 인젝터 플런저를 앞으로 미십시오.
13. 필요한 경우, 빼내는 동안 적절한 포지셔닝 후크를 사용하여 IOL을 보조해서 IOL을 최종 위치로 가져옵니다.
14. 표준 세척 및 흡인 기술을 사용하여 눈과 IOL에서 점탄성 물질을 완전히 제거합니다.

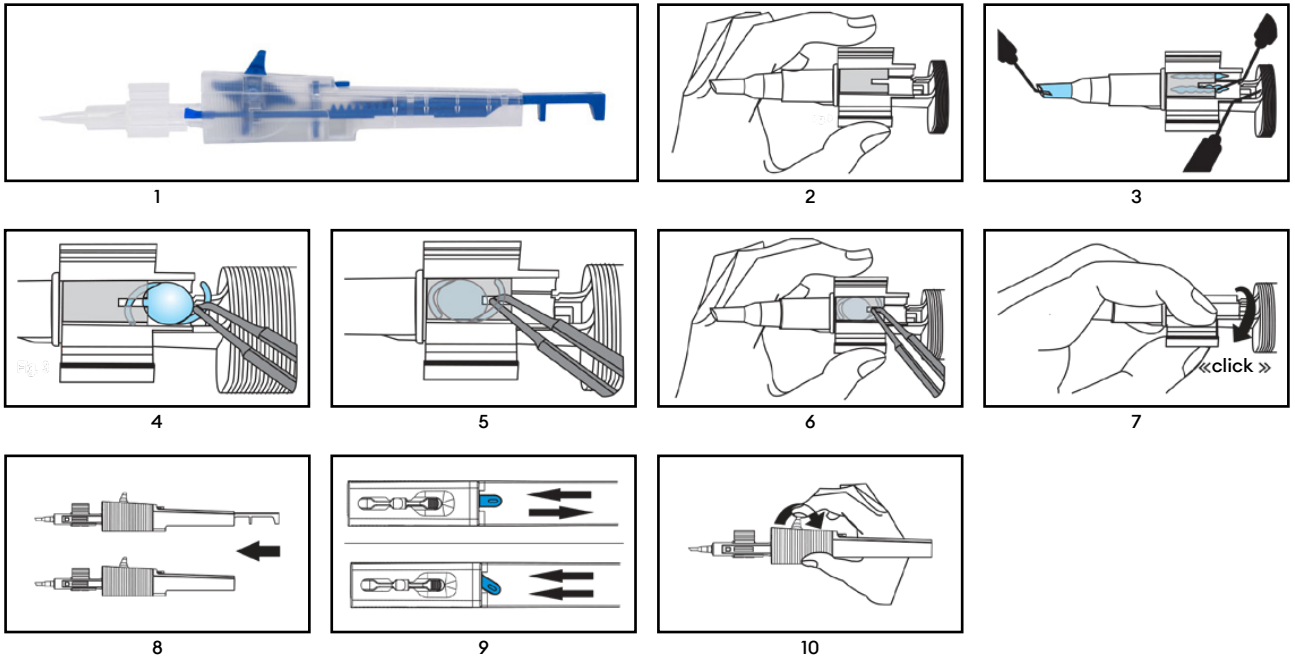

6. 폐기

경고

의료 기기는 사용 후 잠재적인 감염 가능성이 있는 인체 유래 물질로 인해 오염될 수 있습니다. 사용한 의료 기기 및 포장은 생물학적 유해 폐기물의 해당 지침에 따라 폐기하십시오.



7. 기호

	에틸렌 옥사이드를 사용하여 멸균		건조하게 유지
	포장 단위의 의료 기기 수		포장이 손상된 경우 제품을 사용하지 말고 사용 지침 참조
	단일 멸균 장벽 시스템		직사광선이 닿지 않는 곳에 보관
	외부 포장을 보호하는 단일 멸균 장벽 시스템		재멸균 금지
	제조일 YYYY-MM-DD 및 제조국		인증 기관 번호가 있는 CE 기호
	재사용 금지		유럽 공동체/유럽 연합의 공식 대리점
	참조 번호		여기에서 개봉
	로트 번호		고유 기기 식별자
	유효기간		의료 기기
	제조사		전자 사용 지침 참조 <a href="http://www.medicel.com/ifu">www.medicel.com/ifu</a>
	유자격 직원만 사용할 것		주의
	재활용		



### 1. Taikymo sritis

Šios naudojimo instrukcijos taikomos šiems medicinos instrumentams:

Nuorodos numeris	Gaminio pavadinimas
ERB1800	Ergoject 1.8-BL Injector Set
ERB2000	Ergoject 2.0-BL Injector Set
ERB2100	Ergoject 2.1-BL Injector Set
ERB2200	Ergoject 2.2-BL Injector Set
ERB2400	Ergoject 2.4-BL Injector Set
ERB2600	Ergoject 2.6-BL Injector Set
ERB3000	Ergoject 3.0-BL Injector Set

### 2. Numatoma taikymo sritis

Intraokulinio lęšiuko (IOL) tinkamumą kartu su medicinos instrumentu (IOL inžektoriumi) turi iš anksto patikrinti ir patvirtinti intraokulinio lęšiuko gamintojas.

#### 2.1 Numatytoji paskirtis

Intraokulinio lęšiuko (IOL) atlenkimas ir injekcija akių operacijos metu.

#### 2.2 Klinikinė nauda

IOL inžektorius leidžia implantuoti IOL per mažus pjūvius.

### 3. Saugos pastabos

#### Įspėjimas

Naudojant pažeistą arba nesterilų medicinos instrumentą, gresia pavojus sukelti paciento infekciją / endoftalmitą. Nenaudokite medicinos instrumento, jei yra paties medicinos instrumento arba sterilios pakuotės pažeidimo požymių.



#### Įspėjimas

Medicinos instrumento negalima naudoti pasibaigus tinkamumo laikui. Naudojimas pasibaigus tinkamumo laikui gali sukelti infekciją ir (arba) endoftalmitą pacientui.



#### Įspėjimas

Palietus endotelį silikonine pagalvėle arba IOL, galima pažeisti ragenos endotelį.



#### Įspėjimas

Už tinkamą chirurginę techniką atsako pats chirurgas. Chirurgas turi įvertinti atitinkamos procedūros tinkamumą, remdamasis savo mokymu ir patirtimi.



#### Įspėjimas

Medicinos instrumentas skirtas tik vienkartiniam naudojimui. Pakartotinis naudojimas arba netinkamas tvarkymas gali sukelti rimtų neigiamų padarinių paciento sveikatai ir saugai.



- Pakartotinis naudojimas gali sukelti infekciją / endoftalmitą, TASS arba alerginę reakciją dėl valymo likučių.



- Medicinos instrumento veikimas gali pablogėti. Šiluma arba valymo procesas sugadina medicinos instrumento eksploatacines savybes (pvz., mechanines savybes ir slydimo savybes).

#### Įspėjimas

Su medicinos instrumentu gali dirbti sveikatos priežiūros specialistai, o pacientui jį gali uždėti chirurgas. Naudojant ne kvalifikuotam personalui, galima sužaloti pacientą.



Chirurgas privalo atlikti kruopštų paciento priešoperacinį vertinimą, pagrįstą klinicine nuovoka ir rizikos bei naudos santykiu įvertinimu. JAV federaliniai įstatymai riboja šio medicinos instrumento pardavimą tik gydytojams arba gydytojų nurodymu.

#### Atsargiai

Siekiant išvengti kapsulės plyšimo, IOL į akį turi būti įšvirkščijama lėtai ir atsargiai.



### 4. Ataskaitų teikimas gamintojui ir valdžios institucijoms

Apie rimtus incidentus, susijusius su prietaisu, reikia pranešti gamintojui ir kompetentingai institucijai, kurioje yra įsisteigęs naudotojas ir (arba) pacientas.



## 5. Vienkartinio IOL inžektoriaus naudojimo instrukcijos

1. Atidarykite lizdinę plokštelę sterilioje aplinkoje ir išimkite sterilų inžektorių (1).
2. Laikykite inžektorių taip, kad galinį įkėlimo kameros sparnelį galėtumėte nukreipti kairiosios rankos rodomuoju pirštu (2).
3. Pakankamai užpildykite kasetės antgalį (3a), o nuo įkėlimo kameros dangtelio galo – įkėlimo kameros (3b) dugną, oftalmologiniais viskochirurginiais įtaisais (OVJ).  
Neužpildykite įkėlimo kameros iki galo su OVJ, nes įdėjus IOL gali pasislinkti.  
Prieš naudojant OVJ rekomenduojama praplauti kasetės antgalį ir įkėlimo kamerą subalansuotu druskos tirpalu (BSS).  
Leiskite OVJ veikti (30s). OVJ gali prarasti tepimo savybes, jei per ilgai kontaktuoja su oru. Todėl IOL reikia sušvirkšti nedelsiant po įkėlimo.  
Hidrofobinių IOL tipai: Būtina naudoti OVJ. Draudžiama išimtinai naudoti BSS.  
Be to, ant silikoninės pagalvėlės (3) užlašinkite lašėlį OVJ.  
Per ankstyvas (net dalinis) įkėlimo kameros sparnelių suspaudimas prieš įdedant ir nustatant IOL gali pažeisti inžektorių ir pakenkti jo funkcionalumui.
4. Uždėkite IOL ant galinės, neuždengtos įkėlimo kameros dalies (4). Sterilomis žnyplėmis prispauskite galinę optikos dalį. IOL su „c“ kilpos lietimui jautikliu atveju spauskite tik link optikos, o ne link galinių lietimui jautiklių.  
Stumkite IOL į įkėlimo kamerą, kol žnyplės palies dangtelyje esančio kreipiamojo lizdo galą (5).
5. Laikykite žnyples tokioje padėtyje ir kita ranka uždarykite įkėlimo kameros sparnelius (6).  
Naudodami IOL su „c“ kilpos lietimui jautiklį, neištraukite žnyplių tol, kol įkėlimo kameros sparneliai nebus šiek tiek suspausti ir kol IOL nebus jų spaudžiamas. Tai neleis IOL savarankiškai pasislinkti atgal iš pradinės padėties, o jau iš anksto atlenktam priekiniam lietimui jautikliui – išsitempti iki pradinės formos.
6. Uždarykite įkėlimo kameros sparnelius, kol užsifiksuos „spragtelėjimo fiksavimo“ mechanizmas (7).
7. Stumkite inžektoriaus stūmoklį į priekį.  
Jei silikoninė pagalvėlė yra pasvirusi ir jos negalima įstatyti į uždarytą įkėlimo kamerą, silikoninę pagalvėlę galima sulygiuoti su žnyplėmis.  
Atitraukite inžektoriaus stūmoklį kelis milimetrus atgal ir vėl pastumkite jį į priekį. Šis veiksmas užtikrina, kad IOL visada būtų tinkamai suimtas.
8. Inžektoriaus stūmoklį stumkite į priekį, kol galinė stūmiklio plokštelė susilygins su inžektoriaus korpusu arba kol ratukas pajudės (8).  
Dabar IOL yra įdėtas ir paruoštas injekcijai.
9. Ant inžektoriaus korpuso esančia maža svirtelė pasirinkite, ar inžektorius veiks priekine ir atbuline eiga (svirtelė vidurinėje padėtyje), ar tik priekine eiga (svirtelė kairėje) (9). Tik priekinės eigos režimu inžektoriaus stūmoklio grįžtamasis judesys yra blokuojamas. Tai naudinga, jei IOL ir silikoninė pagalvėlė sukelia stiprų atoveiksmį, dėl kurio sunku valdyti inžektoriaus ratuką (ypač mažų pjūvių modeliuose). Apie įjungtą išskirtinį išankstinės eigos režimą praneša lengvas spragtelėjimas, kai inžektoriaus stūmoklis stumiamas į priekį. Bet kuriuo įvedimo proceso metu galima perjungti priekinę ir atbulinę eigą bei išimtinai priekinę eigą tiesiog reguliuojant svirtelę.
10. Rodomuoju pirštu lėtai traukite ratuką atgal, kad IOL (10) būtų stumiamas į priekį.  
Jei galinis lietimui jautiklis įstrigo tarp inžektoriaus stūmoklio ir kasetės antgalio kai stūmoklis buvo iki galo pastumtas, nustatykite inžektorių į priekinę ir atbulinę eigą (svirtelė vidurinėje padėtyje) ir patraukite inžektoriaus stūmoklį kelis milimetrus atgal, kol lietimui jautiklis bus atidengtas. Jei reikia, dar kartą įjunkite išskirtinai priekinę eigą r antruoju paspaudimu įšvirkškite galinius lietimui jautiklius.
11. Lėtai įšvirkškite IOL į akį.
12. Teisingai ištraukite IOL prilaikydami ir šiek tiek pasukdami inžektorių. Stumkite inžektoriaus stūmoklį į priekį tik tol, kol IOL visiškai išsikiš.
13. Jei reikia, ištraukimo metu prilaikykite IOL tinkamu padėties nustatymo kabliuku ir perkelkite IOL į galutinę padėtį.
14. Kruopščiai pašalinkite viskoelastinę medžiagą iš akies ir IOL naudodami standartinius irigacijos ir aspiracijos metodus.

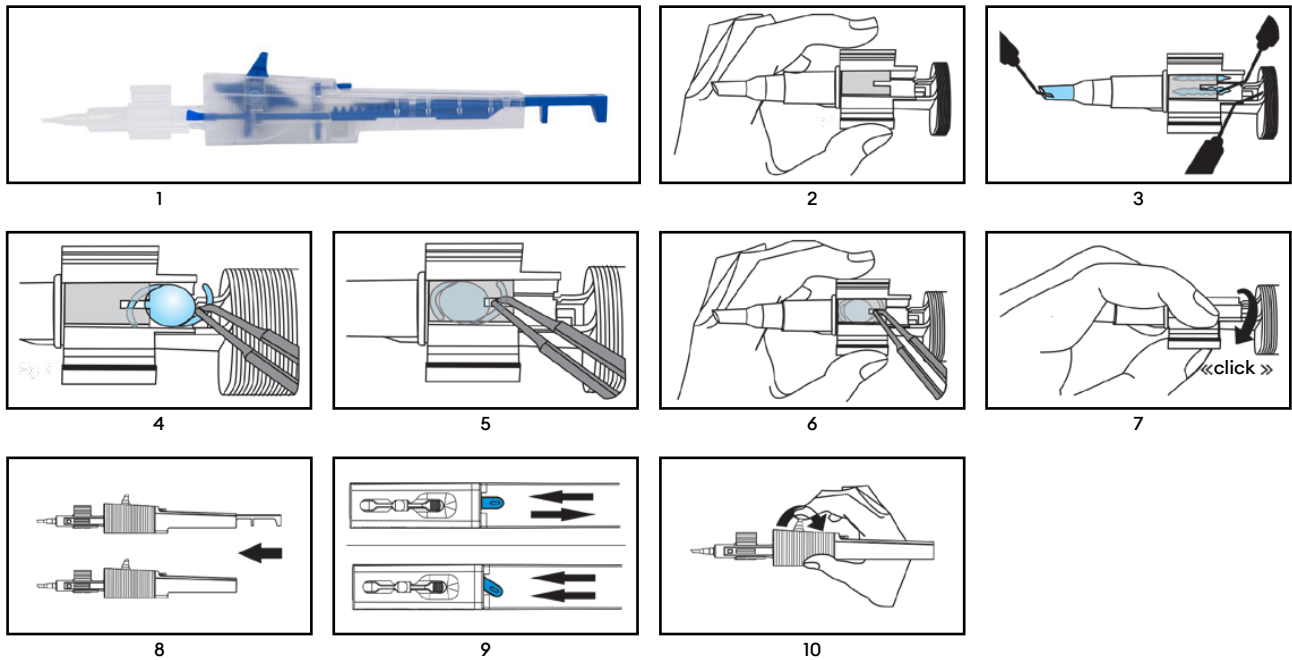

## 6. Šalinimas

### Ispėjimas

Po naudojimo medicinos instrumentas gali būti užterštas potencialiai infekcinėmis žmogaus kilmės medžiagomis. Panaudotą medicinos instrumentą ir pakuotę išmeskite pagal taikomas pavojingų biologinių atliekų tvarkymo gaires.

## 7. Simboliai

	Sterilizuota etileno oksidu		Laikyti sausiai
	Medicinos instrumentų skaičius pakuotės vienetu		Nenaudokite, jei pakuotė pažeista, ir vadovaukitės naudojimo instrukcijomis.
	Vienguba sterili barjerinė sistema		Saugoti nuo saulės spindulių
	Atskira sterili barjerinė sistema su išorine apsaugine pakuote		Nesterilizuoti pakartotinai
	Pagaminimo data YYYY-MM-DD ir pagaminimo šalis		CE simbolis su notifikuotosios įstaigos numeriu
	Nenaudoti pakartotinai		Įgaliotasis atstovas Europos bendrijoje/ Europos Sąjungoje
	Nuorodos numeris		Atidaryti čia
	Partijos numeris		Unikalūs prietaiso identifikatoriai
	Galiojimo data		Medicinos prietaisas
	Gamintojas		Žr. elektronines naudojimo instrukcijas <a href="http://www.medical.com/ifu">www.medical.com/ifu</a>
	Naudoti gali tik kvalifikuotas personalas		Atsargiai
	Utilizavimas		



### 1. Lietošanas joma

Šī lietošanas instrukcija attiecas uz šādām medicīnas ierīcēm:

Atsauces numurs	Produkta nosaukums
ERB1800	Ergoject 1.8-BL Injector Set
ERB2000	Ergoject 2.0-BL Injector Set
ERB2100	Ergoject 2.1-BL Injector Set
ERB2200	Ergoject 2.2-BL Injector Set
ERB2400	Ergoject 2.4-BL Injector Set
ERB2600	Ergoject 2.6-BL Injector Set
ERB3000	Ergoject 3.0-BL Injector Set

### 2. Paredzētā lietojuma joma

Intraokulārās lēcas (IOL) piemērotība kombinācijā ar medicīnas ierīci (IOL inžektoru) ir iepriekš jāpārbauda un jāapstiprina intraokulārās lēcas ražotājam.

#### 2.1 Paredzētais lietojums

Intraokulārās lēcas (IOL) locīšana un injicēšana acs operācijas laikā.

#### 2.2 Klīniskais ieguvums

IOL inžektors ļauj implantēt IOL caur maziem iegriezumiem.

### 3. Piezīmes par drošumu

#### Brīdinājums



Bojātas vai nesterilas medicīnas ierīces lietošana var izraisīt infekciju / endoftalmītu pacientam. Nelietojiet medicīnas ierīci, ja uz pašas medicīnas ierīces vai sterilā iepakojuma ir bojājuma pazīmes.

#### Brīdinājums



Medicīnas ierīci nedrīkst lietot pēc derīguma termiņa beigām. Lietošana pēc derīguma termiņa beigām var izraisīt infekciju / endoftalmītu pacientam.

#### Brīdinājums



Pieskaršanās endotēlijam ar silikona spilventiņu vai IOL var bojāt radzenes endotēliju.

#### Brīdinājums



Par atbilstošas ķirurģiskās metodes izvēli atbild katrs ķirurgs pats. Ķirurgam jāizvērtē attiecīgās procedūras piemērotība, pamatojoties uz savu izglītību un pieredzi.

#### Brīdinājums



Šī medicīnas ierīce ir tikai vienreiz lietojama. Atkārtots lietojums vai neatbilstoša atkārtota apstrāde var radīt smagas nevēlamas sekas pacienta veselībai un drošumam.



- Atkārtots lietojums var izraisīt infekciju / endoftalmītu, TASS vai alerģisku reakciju tīrīšanas atlikumu dēļ.



- Medicīnas ierīces veiktspēja var tikt apdraudēta. Karstums vai tīrīšanas process izjauc medicīnas ierīces veiktspējas īpašības (piemēram, mehāniskās īpašības un slidēšanas īpašības).

#### Brīdinājums



Ar medicīnas ierīci drīkst rīkoties veselības aprūpes speciālisti, un pacientam to drīkst piemērot ķirurgs. Nekvalificēta personāla veikts lietojums var pacientam izraisīt traumu.



Par pacienta rūpīgu pirmsoperācijas novērtējumu, pamatotu klīnisko spriedumu un riska un ieguvumu novērtējumu atbild ķirurgs. ASV federālie tiesību akti ierobežo šīs medicīnas ierīces pārdošanu ārstiem vai pēc ārstu pasūtījuma.

#### Piesardzību



Lai nepieļautu kapsulas plīsumu, IOL acī jāievada lēni un uzmanīgi.

### 4. Ziņošana ražotājam un iestādēm

Par smagiem negadījumiem saistībā ar ierīci jāziņo ražotājam un kompetentajai iestādei, kurā reģistrēts lietotājs un/vai pacients.



## 5. Vienreizlietojamā IOL inžektora lietošanas instrukcija

1. Atveriet blisteri sterilā vidē un izņemiet sterilo inžektoru (1).
2. Inžektoru turiet tā, lai ar kreisās rokas rādītājpirkstu varētu vadīt iepildīšanas kameras aizmugurējo spārnu (2).
3. Pietiekami piepildiet kārtīdža galu (3a) un – sākot no iepildīšanas kameras pārsega gala – iepildīšanas kameras apakšdaļu (3b) ar oftalmoloģiskajiem viskoķirurģiskajiem līdzekļiem (OVD).  
Nepiepildiet iepildīšanas kameru pilnībā ar OVD, jo tas var novirzīt IOL, kad tā ievietota.  
Pirms OVD ievadīšanas ieteicams izskalot kārtīdža galu un iepildīšanas kameru ar līdzsvarotu sāls šķīdumu (BSS).  
Ļaujiet OVD iedarboties (30s). OVD var zaudēt eļļojošās īpašības, pārāk ilgi atrodoties saskarē ar gaisu.  
Tāpēc IOL jāinjicē nekavējoties pēc iepildīšanas.  
  
Hidrofobu IOL tipi: Nepieciešams lietot OVD. Tikai un vienīgi BSS lietošana nav atļauta.  
Turklāt uz silikona spilventiņa (3) uzpildiet pilienu OVD.  
  
Priekšlaicīga (pat daļēja) iepildīšanas kameras spārnu saspiešana pirms IOL pozicionēšanas un ievietošanas var sabojāt inžektoru un pasliktināt inžektora funkcionalitāti.
4. Pozicionējiet IOL uz iepildīšanas kameras aizmugurējās, nesegtās daļas (4). Piespiediet optikas aizmugurējo daļu ar sterilo pinceti. IOL gadījumā ar c veida cilpas haptiku piespiediet tikai pret optiku, nevis pret aizmugurējo haptiku.  
  
Iebīdiet IOL iepildīšanas kamerā, līdz pincete pieskaras vadotnes spraugas galam pārsegā (5).
5. Turiet pinceti šajā pozīcijā un ar otru roku aizveriet iepildīšanas kameras spārnus (6).  
  
Lietojot IOL ar c veida cilpas haptiku, nevelciet pinceti ārā, līdz iepildīšanas kameras spārni jau ir nedaudz saspiesti un uz IOL jau tiek izdarīts spiediens. Tas novērš IOL patstāvīgu slidēšanu atpakaļ no priekšējās pozīcijas un jau iepriekš salocītās priekšējās haptikas izstiepšanos atpakaļ savā sākotnējā formā.
6. Aizveriet iepildīšanas kameras spārnus, līdz ieslēdzas mehānisms „Click-Lock“ (7) (nofiksējas ar klikšķi).
7. Bīdiet inžektora virzuli uz priekšu.  
  
Ja silikona spilventiņš ir slīps un to nevar ievietot slēgtajā iepildīšanas kamerā, silikona spilventiņu var izlīdzināt ar pinceti.  
  
Atvelciet inžektora virzuli dažus milimetrus atpakaļ un pēc tam atkal bīdiet uz priekšu. Šī darbība nodrošina, ka IOL vienmēr tiek satverta pareizi.
8. Bīdiet inžektora virzuli uz priekšu, līdz aizmugurējā bīdītāja plāksne ir vienā līmenī ar inžektora korpusu vai līdz ritentiņš pārvietojas (8).  
  
Tagad IOL ir ievietota un gatava injekcijai.
9. Izmantojiet mazo sviru uz inžektora korpusa, lai izvēlētos, vai inžektoru darbināt turp un atpakaļgaitas režīmā (svira vidējā pozīcijā) vai tikai turpgaitas režīmā (svira pa kreisi) (9). Tikai turpgaitas režīmā inžektora virzule atpakaļgaitas kustība ir bloķēta. Tas ir izdevīgi, ja IOL un silikona spilventiņš rada spēcīgu atvilci, kas apgrūtina inžektora ritentiņa darbību (īpaši maziem iegriezumiem paredzētu modeļu gadījumā). Par tikai un vienīgi turpgaitas režīma aktivizēšanu signalizē viegls klikšķis, inžektora virzuli bīdot uz priekšu. Injekcijas procesa laikā jebkurā brīdī ir iespējams pārslēgties starp turpgaitas un atpakaļgaitas režīmu un tikai un vienīgi turpgaitas režīmu, vienkārši pārregulējot sviru.
10. Ar rādītājpirkstu lēnām atvelciet ritentiņu, lai virzītu IOL uz priekšu (10).  
  
Ja pēc tam, kad virzulis ir pilnībā pavirzīts uz priekšu, aizmugurējā haptika ir iespiesta starp inžektora virzuli un kārtīdža galu, iestatiet inžektoru uz turpgaitas un atpakaļgaitas režīmu (svira ir vidējā pozīcijā) un pavelciet inžektora virzuli dažus milimetrus atpakaļ, līdz haptika ir atsegta. Vajadzības gadījumā atkal aktivizējiet tikai un vienīgi turpgaitas režīmu un otrajā bīdīšanas reizē injicējiet aizmugurējo haptiku.
11. Lēnām injicējiet IOL acī.
12. Pareizu IOL izvadīšanu var atbalstīt, nedaudz pagriežot inžektoru. Inžektora virzuli bīdiet uz priekšu tikai tik ilgi, līdz IOL ir pilnībā izvadīta.
13. Ja nepieciešams, izejas laikā palīdziet IOL ar piemērota pozicionēšanas āķa palīdzību un novietojiet IOL tās galīgajā pozīcijā.
14. Rūpīgi noņemiet viskoelastīgo materiālu no acs un IOL, izmantojot standarta irigācijas un aspirācijas metodes.

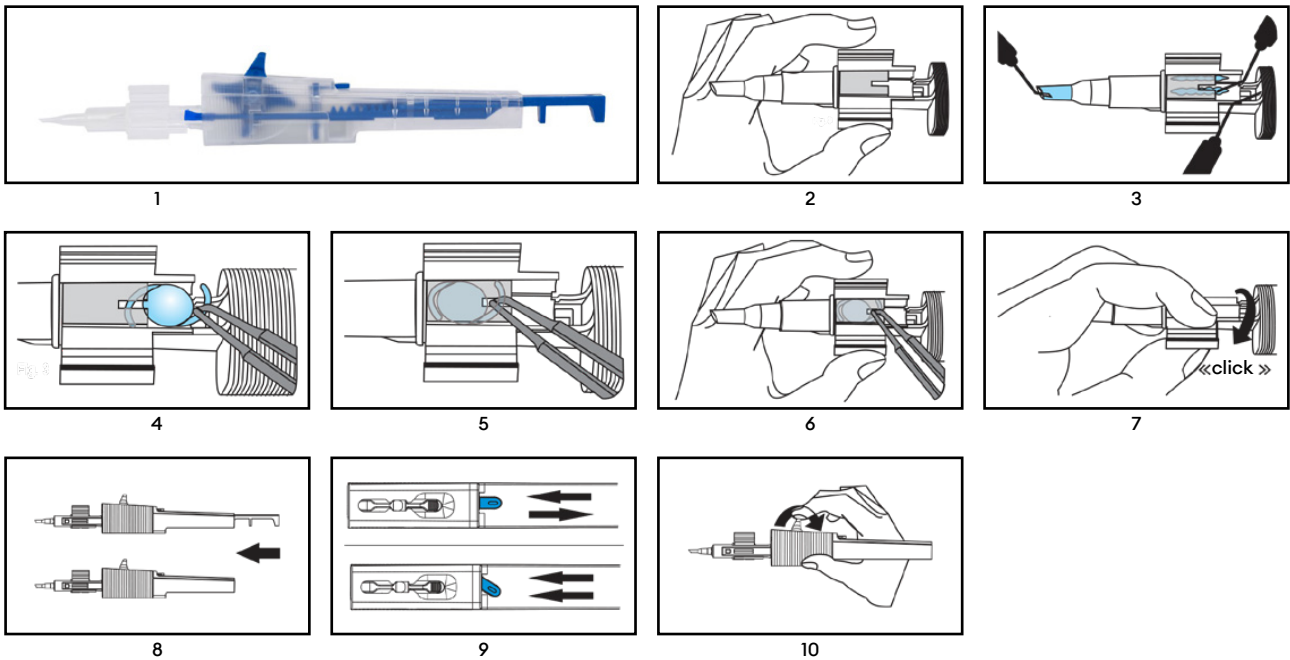

#### 6. Atbrīvošanās no ierīces

##### Brīdinājums

Medicīnas ierīce pēc lietojuma var būt piesārņota ar potenciāli infekciozām cilvēka izcelsmes vielām. Pēc lietošanas atbrīvojieties no medicīnas ierīces un iepakojuma saskaņā ar spēkā esošajām bioloģiski bīstamo atkritumu apsaimniekošanas vadlīnijām.



#### 7. Simboli

	Sterilizēts, izmantojot etilēnoksīdu		Uzglabāt sausā veidā
	Medicīnas ierīču skaits iepakojuma vienībā		Nelietot, ja iepakojums ir bojāts, un iepazīties ar lietošanas instrukciju.
	Viena sterila barjeras sistēma		Sargāt no saules gaismas
	Viena sterila barjeras sistēma ar aizsargājošu iepakojumu ārpusē		Nesterilizēt atkārtoti
	Ražošanas datums GGMM-DD un ražošanas valsts		CE simbols ar paziņotās iestādes numuru
	Nelietot atkārtoti		Pilnvarotais pārstāvis Eiropas Kopienā/Eiropas Savienībā
	Atsauces numurs		Atvērt šeit
	Partijas numurs		Unikālais ierīces identifikators
	Derīguma termiņš		Medicīnas ierīce
	Ražotājs		Skatīt elektronisko lietošanas instrukciju <a href="http://www.medicel.com/ifu">www.medicel.com/ifu</a>
	Lietot tikai kvalificētam personālam		Piesardzību
	Pārstrāde		



### 1. Reikwijdte

Deze gebruiksaanwijzing is van toepassing op de volgende medische hulpmiddelen:

Referentienummer	Productnaam
ERB1800	Ergoject 1.8-BL Injector Set
ERB2000	Ergoject 2.0-BL Injector Set
ERB2100	Ergoject 2.1-BL Injector Set
ERB2200	Ergoject 2.2-BL Injector Set
ERB2400	Ergoject 2.4-BL Injector Set
ERB2600	Ergoject 2.6-BL Injector Set
ERB3000	Ergoject 3.0-BL Injector Set

### 2. Beoogd toepassingsgebied

De geschiktheid van de intraoculaire lens (IOL) in combinatie met het medisch hulpmiddel (IOL-injector) moet op voorhand worden getest en goedgekeurd door de fabrikant van de intraoculaire lens.

#### 2.1 Beoogd gebruik

Opbouwen en injecteren van een intraoculaire lens (IOL) tijdens oogchirurgie.

#### 2.2 Klinisch voordeel

De IOL-injector maakt IOL-implantatie door kleine incisies mogelijk.

### 3. Opmerkingen over veiligheid

#### Waarschuwing



Het gebruik van een beschadigd of niet-steriel medisch hulpmiddel kan leiden tot infectie/endoftalmitis bij de patiënt. Gebruik het medisch hulpmiddel niet indien er sporen van schade op het hulpmiddel zelf of op de steriele verpakking zijn.

#### Waarschuwing



Het medisch hulpmiddel mag niet worden gebruikt na de uiterste gebruiksdatum. Het gebruik na de uiterste gebruiksdatum kan leiden tot infectie/endoftalmitis bij de patiënt.

#### Waarschuwing



Het aanraken van het endotheel met het siliconen kussen of de IOL kan het corneale endotheel beschadigen.

#### Waarschuwing



Het is de verantwoordelijkheid van de chirurg zelf om de juiste chirurgische techniek toe te passen. De chirurg moet op basis van zijn/haar training en ervaring beoordelen of de procedure in kwestie geschikt is.

#### Waarschuwing



Het hulpmiddel is uitsluitend bedoeld voor eenmalig gebruik. Het hergebruiken of herverwerken kan ernstige gevolgen hebben voor de gezondheid en veiligheid van de patiënt.



- Het hergebruiken kan leiden tot infectie/endoftalmitis, toxic anterior segment syndrome (TASS) of allergische reactie wegens reinigingsresten.



- De prestaties van het medisch hulpmiddel kunnen in gevaar worden gebracht. De prestatiekenmerken (bijv. mechanische eigenschappen en glijvermogen) van het medisch hulpmiddel worden aangetast door warmte of reiniging.

#### Waarschuwing



Het medisch hulpmiddel kan worden gehanteerd door zorgprofessionals en door de chirurg worden toegepast op de patiënt. Gebruik door niet-gekwalificeerd personeel kan leiden tot letsel bij de patiënt.



Het is de verantwoordelijkheid van de chirurg om vóór de operatie een klinische beoordeling en analyse van risico's/baten uit te voeren die specifiek is voor de patiënt.

In de VS beperkt de federale wetgeving de verkoop van dit medisch hulpmiddel tot artsen of in opdracht van artsen.

#### Opgelet



Om breuk van de capsule te vermijden, moet de IOL langzaam en voorzichtig worden ingevoerd in het oog.

### 4. Incidenten melden aan fabrikant en autoriteiten

Ernstige incidenten in verband met het hulpmiddel moeten worden gemeld aan de fabrikant en de autoriteit die bevoegd is voor de plaats waar de gebruiker en/of patiënt is gevestigd.



## 5. Instructies voor toepassing van de IOL-injector voor eenmalig gebruik

1. Open de blister in een steriele omgeving en verwijder de steriele injector (1).
2. Houd de injector zo vast dat de achtervleugel van de laadruimte kan worden geleid met de wijsvinger van uw linkerhand (2).
3. Vul de cartridgepunt (3a) en vanaf het uiteinde van de laadruimte bedekt u de onderzijde van de laadruimte (3b) met voldoende oftalmisch viscochirurgisch hulpmiddel (OVD).  
  
Vul de laadruimte niet volledig met OVD, aangezien dit de IOL kan verschuiven bij de invoer.  
  
Het wordt aanbevolen om de cartridgepunt en de laadruimte te spoelen met gebalanceerde zoutoplossing (BSS) voordat OVD wordt toegepast.  
  
Laat het OVD inwerken (30s). OVD kan zijn glijdende eigenschappen verliezen indien het te lang in contact komt met lucht. Daarom moet de IOL zonder vertraging worden geïnjecteerd na het laden.  
  
Hydrofobe IOL-typen: De toepassing van OVD is vereist. Het is niet toegestaan om alleen BSS te gebruiken. Breng daarnaast ook een druppel OVD aan op het siliconen kussen (3).  
  
De voortijdige (zelfs gedeeltelijke) compressie van de vleugels van de laadruimte voordat de IOL wordt gepositioneerd en ingevoerd kan de injector beschadigen en zijn werking belemmeren.
4. Positioneer de IOL op het achterste, niet-bedeekte deel van de laadruimte (4). Duw tegen het achterste uiteinde van de optiek met de steriele tang. Voor IOL's met c-lus haptiek duwt u alleen tegen de optiek, niet tegen de achterste haptiek.  
  
Duw de IOL in de laadruimte tot de tang het uiteinde van de geleidesleuf in de afdekking (5) raakt.
5. Houd de tang in deze positie en sluit de vleugels van de laadruimte met uw tweede hand (6).  
  
Wanneer u IOL's met c-lus haptiek gebruikt, mag u de tang niet uittrekken tot de vleugels van de laadruimte reeds licht samengedrukt zijn en er al druk wordt uitgeoefend op de IOL. Dit voorkomt dat de IOL achteruit glijdt, onafhankelijk van de voorwaartse positie, en dat de reeds vooraf gevouwen voorste haptiek terug naar de originele vorm gaat.
6. Sluit de vleugels van de laadruimte tot het 'klik-sluiting' mechanisme is vastgezet (7).
7. Duw de zuiger van de injector vooruit.  
  
Indien het siliconen kussen gekanteld is en niet kan worden ingevoerd in de gesloten laadruimte, kan het worden uitgelijnd met de tang.  
  
Trek de zuiger van de injector enkele millimeters achteruit en duw hem dan weer vooruit. Deze stap garandeert dat de IOL altijd correct wordt vastgehouden.
8. Duw de zuiger van de injector vooruit tot de achterste duwplaat gelijk ligt met de behuizing van de injector of tot het wiel beweegt (8).  
  
De IOL is nu geladen en klaar voor injectie.
9. Gebruik de kleine hendel op de behuizing van de injector om te kiezen of de injector in stand 'vooruit en achteruit' moet worden bediend (hendel in het midden), ofwel in stand 'alleen vooruit' (hendel naar links) (9). In de stand 'alleen vooruit' is de teruggaande beweging van de injectorzuiger geblokkeerd. Dit is voordelig indien de IOL en het siliconen kussen een sterke terugslag produceren, wat het moeilijk maakt om het injectorwiel te bedienen (met name bij modellen voor kleine incisies). De activering van de stand 'alleen vooruit' wordt aangegeven door een lichte klik wanneer de injectorzuiger voorwaarts wordt geduwd. Tijdens de injectie kan heen en weer worden geschakeld tussen stand 'vooruit en achteruit' en 'alleen vooruit' door gewoon de hendel te bedienen.
10. Met uw wijsvinger trekt u het wiel voorzichtig achteruit om de IOL vooruit te brengen (10).  
  
Indien de achterste haptiek ingeklemd zit tussen de zuiger van de injector en de punt van de cartridge nadat de zuiger volledig naar voren is gebracht, zet u de injector in stand 'vooruit en achteruit' (hendel in het midden) en trekt u de zuiger enkele millimeters achteruit tot de haptiek blootligt. Activeer zo nodig opnieuw de stand 'alleen vooruit' en breng de achterste haptiek in door een tweede maal te duwen.
11. Voer de IOL langzaam in het oog in.
12. De juiste uitvoer van de IOL kan worden ondersteund door de injector licht te draaien. Duw de injectorzuiger alleen vooruit tot de IOL volledig naar buiten is gekomen.
13. U kunt de IOL zo nodig ondersteunen tijdens de uitvoer met een geschikte positioneerhaak en de IOL in de eindpositie brengen.
14. Verwijder het visco-elastisch materiaal grondig uit het oog en de IOL met standaard irrigatie- en aspiratietechnieken.

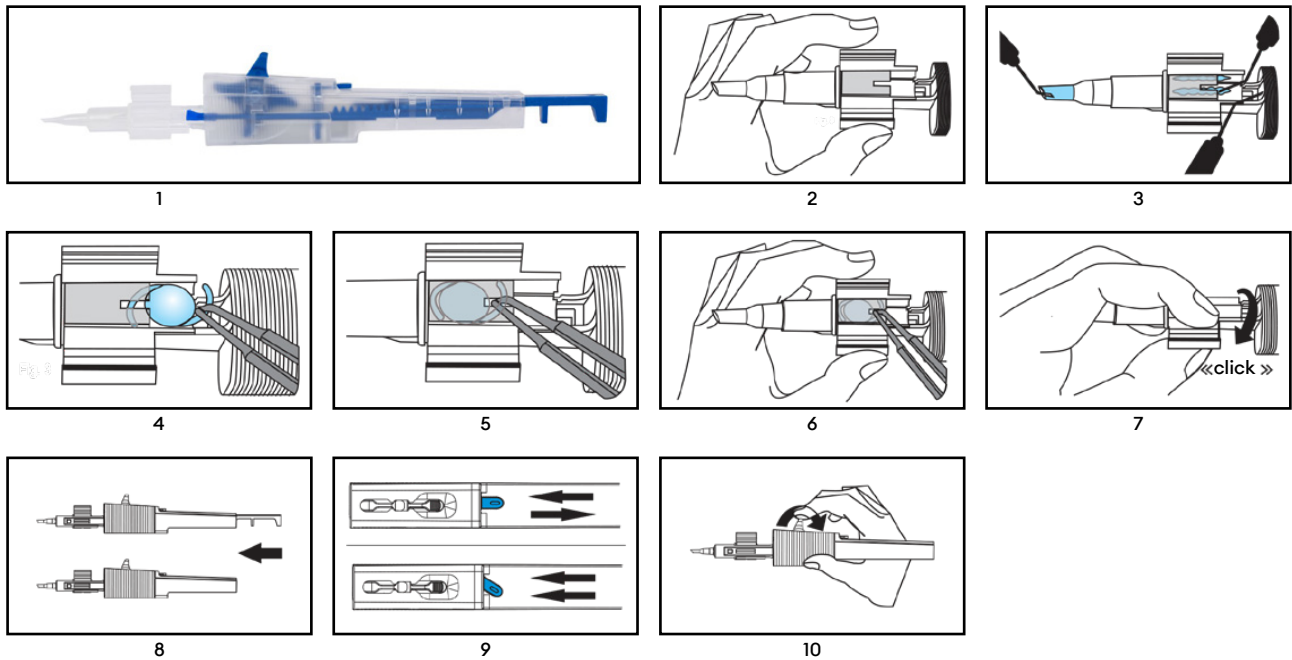

## 6. Afvoeren

### Waarschuwing

Het medisch hulpmiddel kan na gebruik verontreinigd raken met mogelijk besmettelijke stoffen van menselijke oorsprong. Verwijder het medisch hulpmiddel en de verpakking na gebruik volgens de toepasselijke voorschriften voor biologisch gevaarlijk afval.



## 7. Symbolen

	Gesteriliseerd met ethyleenoxide		Droog houden
	Aantal medische hulpmiddelen in verpakking		Niet gebruiken indien de verpakking beschadigd is en raadpleeg de gebruiksaanwijzing
	Alleen steriel barrièresysteem		Niet blootstellen aan zonlicht
	Alleen steriel barrièresysteem met beschermende verpakking aan de buitenzijde		Niet hersteriliseren
	Productiedatum JJJJ-MM-DD en land van productie		CE-symbool met nummer van aangemelde instantie
	Niet hergebruiken		Erkende vertegenwoordiger in de Europese Gemeenschap/ Europese Unie
	Referentienummer		Hier openen
	Partijnummer		Unieke code voor identificatie
	Uiterste gebruiksdatum		Medisch hulpmiddel
	Fabrikant		Raadpleeg de elektronische gebruiksaanwijzing <small>www.medical.com/ifu</small>
	Alleen te gebruiken door gekwalificeerd personeel		Opgelet
	Recycling		



### 1. Bruksområde

Disse bruksanvisningene gjelder for følgende medisinske enheter:

Referansenummer	Produktnavn
ERB1800	Ergoject 1.8-BL Injector Set
ERB2000	Ergoject 2.0-BL Injector Set
ERB2100	Ergoject 2.1-BL Injector Set
ERB2200	Ergoject 2.2-BL Injector Set
ERB2400	Ergoject 2.4-BL Injector Set
ERB2600	Ergoject 2.6-BL Injector Set
ERB3000	Ergoject 3.0-BL Injector Set

### 2. Tiltent bruksfelt

Egnetheten til den intraokulære linsen (IOL) i kombinasjon med den medisinske enheten (IOL-injektor) må testes og godkjennes på forhånd av produsenten av den intraokulære produsenten.

#### 2.1 Tiltent bruk

Folding og injisering av en intraokulær linse (IOL) under øyekirurgi.

#### 2.2 Klinisk nytte

IOL-injektor muliggjør IOL-implantasjon gjennom små innsnitt.

### 3. Merknader om sikkerhet

#### Advarsel



Bruk av en skadet eller ikke-steril medisinsk enhet kan føre til infeksjon/betennelse i øyeeplet. Ikke bruk den medisinske enheten hvis det er tegn på skade på selve den medisinske enheten eller den sterile emballasjen.

#### Advarsel



Den medisinske enheten må ikke brukes etter utløpsdatoen. Bruk etter utløpsdatoen kan føre til infeksjon/betennelse på øyeeplet til pasienten.

#### Advarsel



Berøring av dekkvevet med silikonputen eller IOL kan skade corneal endothelium.

#### Advarsel



Passende kirurgisk teknikk er den individuelle kirurgens ansvar. Kirurgen må vurdere egnetheten til den respektive prosedyren på grunnlag på hans/hennes opplæring og erfaring.

#### Advarsel



Den medisinske enheten er kun tiltent for engangsbruk. Gjenbruk eller upassende repressering kan føre til alvorlige bivirkninger på pasientens helse og sikkerhet.



- Gjenbruk kan føre til infeksjon/betennelse i øyeeplet, TASS eller allergisk reaksjon grunnet rengjøringsrester.



- Det kan gå på bekostning av ytelsen til den medisinske enheten. Varme eller rengjøringsprosessen vil ødelegge ytelseegenskaper (f.eks. mekaniske egenskaper og glideegenskaper) til den medisinske enheten.

#### Advarsel



Den medisinske enheten kan håndteres av helsepersonell og påføres pasienten av kirurgen. Bruk av ukvalifisert personell kan føre til pasientskade.



En pasientrelatert, grundig preoperativ vurdering, med godt begrunnet klinisk vurdering og vurdering av risiko og nytte, er kirurgens ansvar. Amerikansk føderal lovgivning begrenser salget av denne medisinske enheten til leger eller etter ordre fra leger.

#### Forsiktig



For å unngå kapselruptur må IOL injiseres sakte og forsiktig i øyet.

### 4. Rapportere til produsent og myndigheter

Alvorlige hendelser som oppstår i forbindelse med enheten må rapporteres til produsenten og den kompetente myndigheten der brukeren og/eller pasienten er etablert.



## 5. Bruksinstruksjoner IOL-injektør for engangsbruk

1. Åpne blister i et sterilt miljø, og fjern den sterile injektoren (1).
2. Hold injektoren slik at bakvingen til lastekammeret kan styres med pekefingeren til venstre hånd (2).
3. Fyll patronspissen (3a) og, fra enden av lastekammerdekselet, bunnen av lastekammeret (3b) tilstrekkelig med viskocirurgisk utstyr for øyeinngrep (OVD).  
  
Ikke fyll lastekammeret helt med OVD, ettersom dette kan skifte IOL når den settes inn.  
  
Det anbefales å skylle patronspissen og lastekammeret med balansert saltløsning (BSS) før påføring av OVD.  
  
La OVD virke (30s). OVD kan miste smøreegenskapene sine hvis de er i kontakt med luft for lenge. Derfor bør IOL injiseres uten opphold etter lasting.  
  
Hydrofobe IOL-typer: Påføring av OVD kreves. Eksklusiv bruk av BSS er ikke tillatt. Påfør i tillegg en dråpe OVD til silikonputen (3).  
  
Den premature (til og med delvise) komprimeringen av lastekammervingene før plassering og innsetting av IOL kan skade injektoren og svekke funksjonaliteten til injektoren.
4. Plasser IOL på den bakre, udekkede delen av lastekammeret (4). Trykk mot bakenden av optikken med den sterile tangen. For IOL-er med c-sløyfehaptikk, trykk kun mot optikken og ikke mot bakhaptikken.  
  
Skyv IOL i lastekammeret til tangen berører enden av føringsporet i dekselet (5).
5. Hold tangen i denne posisjonen, og lukk vingene til lastekammeret med den andre hånden (6).  
  
Når du bruker IOL-er med C-sløyfehaptikk, ikke trekk ut tangen før vingene til lastekammeret allerede er litt komprimerte og trykk allerede utøves på IOL. Dette forhindrer IOL fra å skli tilbake uavhengig av sin fremførte posisjon og den allerede forfoldete haptikken fra å strekke tilbake til sin opprinnelige form.
6. Lukk vingene til lastekammeret til „Klikklåsmekanismen“ kobles inn (7).
7. Skyv injektorsprøyten forover.  
  
Hvis silikonputen heller og ikke kan settes inn i det lukkede lastekammeret, kan silikonputen justeres med tangen.  
  
Trekk tilbake injektorsprøyten et par millimeter, og skyv den deretter forover igjen. Dette trinnet sikrer at IOL alltid gripes korrekt.
8. Skyv injektorsprøyten forover til den bakre skyverplaten er i flukt med injektorhuset eller til hjulet beveger seg (8)  
  
IOL er nå lastet og klar for injeksjon.
9. Bruk den lille spaken på injektorhuset til å velge om injektoren bør betjenes i forover- og reversmodus (spak i midtposisjon) eller kun i forovermodus (spak til venstre) (9). Kun i forovermodus er returbevegelsen til injektorsprøyten blokkert. Dette er fordelaktig hvis IOL og silikonputen genererer en sterk rekyl som gjør det vanskelig å betjene injektorhjulet (spesielt med modeller for små innsnitt). Aktiveringen av den eksklusive avanseringsmodusen signaliseres med et lett klikk når injektorsprøyten skyves forover. Når som helst under injeksjonsprosessen, er det mulig å bytte frem og tilbake mellom forover- og reversmodus og eksklusiv forovermodus ved å justere spaken.
10. Med pekefingeren trekker du forsiktig hjulet tilbake for å avansere IOL (10).  
  
Hvis bakhaptikken er kilt mellom injektorsprøyten og patronspissen etter at sprøyten er helt ført frem, sett injektoren til forover- og reversmodus (spak i midtposisjon) og trekk injektorsprøyten tilbake et par millimeter til haptikken er eksponert. Aktiver eksklusiv forovermodus igjen om nødvendig, og injiser bakhaptikken i et andre skyv.
11. Injiser sakte IOL i øyet.
12. Korrekt utgang av IOL kan støttes ved å dreie injektoren litt. Skyv kun injektorsprøyten forover til IOL har kommet helt frem.
13. Om nødvendig, assister IOL ved hjelp av en passende posisjoneringskrok under utgangen og før IOL til sin sluttposisjon.
14. Fjern det viskoelastiske materialet grundig fra øyet og IOL med standard irrigasjons- og aspirasjonsteknikker.

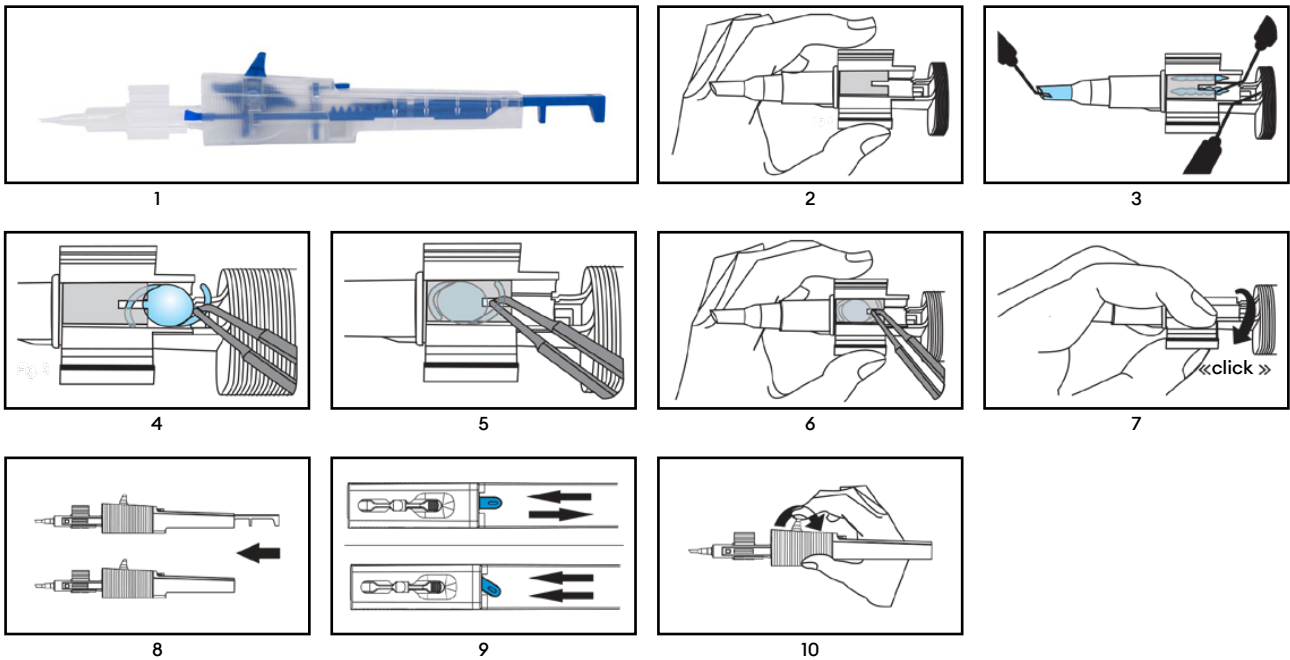

## 6. Avhending

### Advarsel

Den medisinske enheten kan være kontaminert med potensielt smittsomme stoffer av menneskeopprinnelse etter bruk. Avhend den medisinske enheten og emballasjen etter bruk i henhold til de gjeldende retningslinjene for biologisk farlig avfall.



## 7. Symboler

	Sterilisert med etylenoksid		Holdes tørr
	Nummer på medisinsk enhet i emballasjeeenhet		Skal ikke brukes hvis pakken er skadet, og se bruksanvisning
	Sterilt barriersystem for engangsbruk		Skal holdes borte fra sollys
	Sterilt barriersystem for engangsbruk med beskyttende emballasje på utsiden		Skal ikke steriliseres på nytt
	Produksjonsdato ÅÅÅÅ-MM-DD og produksjonsland		Ce-symbol med nummeret til det meldte organet
	Skal ikke gjenbrukes		Autorisert representant i det europeiske fellesskap/ EU
	Referansenummer		Åpne her
	Lotnummer		Unik enhetsidentifikator
	Utløpsdato		Medisinsk enhet
	Produsent		Se elektronisk bruksanvisning <a href="http://www.medical.com/ifu">www.medical.com/ifu</a>
	Skal kun brukes av kvalifisert personell		Forsiktig
	Resirkulering		



### 1. Zakres stosowania

Niniejsza instrukcja użytkowania dotyczy następujących wyrobów medycznych:

Numer referencyjny	Nazwa produktu
ERB1800	Ergoject 1.8-BL Injector Set
ERB2000	Ergoject 2.0-BL Injector Set
ERB2100	Ergoject 2.1-BL Injector Set
ERB2200	Ergoject 2.2-BL Injector Set
ERB2400	Ergoject 2.4-BL Injector Set
ERB2600	Ergoject 2.6-BL Injector Set
ERB3000	Ergoject 3.0-BL Injector Set

### 2. Zamierzony obszar zastosowania

Przydatność soczewki wewnątrzgałkowej (IOL) w połączeniu z wyrobem medycznym (iniektorem soczewki IOL) musi być uprzednio przetestowana i zatwierdzona przez producenta soczewki wewnątrzgałkowej.

#### 2.1 Użytkowanie zgodne z przeznaczeniem

Składanie i iniekcja soczewki wewnątrzgałkowej (IOL) podczas operacji oka.

#### 2.2 Korzyści kliniczne

Iniektor soczewki IOL umożliwia implantację soczewki IOL przez małe nacięcia.

### 3. Uwagi dotyczące bezpieczeństwa

#### Ostrzeżenie

Użycie uszkodzonego lub niesterylnego wyrobu medycznego może prowadzić do zakażenia / zapalenia wewnątrzgałkowego u pacjenta.

Nie używać wyrobu medycznego, jeśli widoczne są oznaki uszkodzenia samego wyrobu medycznego lub jego sterylnego opakowania.



#### Ostrzeżenie

Wyrobu medycznego nie wolno używać po upływie terminu ważności. Stosowanie po upływie terminu ważności może spowodować zakażenie / zapalenie błony naczyniowej oka u pacjenta.



#### Ostrzeżenie

Dotykanie śródbłonna przez poduszkę silikonową lub soczewki IOL może uszkodzić śródbłonek rogówki.



#### Ostrzeżenie

Zastosowanie właściwej techniki chirurgicznej jest obowiązkiem każdego chirurga. Chirurg musi ocenić przydatność danej procedury na podstawie swojego wykształcenia i doświadczenia.



#### Ostrzeżenie

Wyrób medyczny jest przeznaczony wyłącznie do jednorazowego użytku. Ponowne użycie lub niewłaściwa regeneracja mogą mieć poważne negatywne skutki dla zdrowia i bezpieczeństwa pacjenta.



- Ponowne użycie może spowodować infekcję / zapalenie wnętrza oka, wywołać toksyczny zespół przedniego odcinka (TASS) lub reakcję alergiczną spowodowaną pozostałościami po czyszczeniu.



- Działanie wyrobu medycznego może być zagrożone. Ciepło lub proces czyszczenia spowoduje zniszczenie właściwości użytkowych (np. właściwości mechanicznych i właściwości ślizgowych) wyrobu medycznego.

#### Ostrzeżenie

Wyrób medyczny może być używany przez pracowników ochrony zdrowia i stosowany u pacjenta przez chirurga. Użycie wyrobu przez niewykwalifikowany personel może spowodować obrażenia ciała pacjenta.



Obowiązkiem chirurga jest przeprowadzenie starannej oceny przedoperacyjnej z uwzględnieniem pacjenta i uzasadnionej oceny klinicznej oraz oceny ryzyka i korzyści.

Prawo federalne Stanów Zjednoczonych ogranicza sprzedaż tego wyrobu medycznego lekarzom lub na zlecenie lekarzy.

#### Ostrożnie

Aby uniknąć pęknięcia torebki, iniekcja soczewki IOL do oka musi odbywać się powoli i ostrożnie.



### 4. Raportowanie do producenta i władz

Poważne incydenty związane z wyrobem należy zgłaszać producentowi oraz właściwemu organowi, w obrębie jurysdykcji którego ma siedzibę użytkownik i/lub pacjent.



## 5. Instrukcja stosowania jednorazowego iniektora soczewki IOL

- Otworzyć blister w sterylnym środowisku i wyjąć sterylny iniektor (1).
- Przytrzymać iniektor w taki sposób, aby tylne skrzydło komory ładowania można było poprowadzić palcem wskazującym lewej ręki (2).
- Wypełnić końcówkę wkładu (3a) oraz, od końca pokrywy komory ładowania, dno komory ładowania (3b) w dostatecznym stopniu oftalmicznym środkiem lepkochirurgicznym (OVD).

Nie należy całkowicie wypełniać komory ładowania środkiem OVD, ponieważ może to spowodować przesunięcie soczewki IOL podczas zakładania.

Przed zastosowaniem środka OVD zaleca się przepłukanie końcówki wkładu i komory ładowania roztworem soli fizjologicznej (BSS).

Umożliwić środkowi OVD podjęcie działania (30s). Środek OVD może stracić swoje właściwości smarne, jeśli zbyt długo pozostaje w kontakcie z powietrzem. Dlatego po załadowaniu soczewki IOL należy bezzwłocznie przeprowadzić jej iniekcję.

Typy hydrofobowych soczewek IOL: Wymagane jest zastosowanie środka OVD. Nie zezwala się na wyłączne korzystanie z roztworu BSS.

Dodatkowo nanieść kroplę środka OVD na poduszkę silikonową (3).

Przedwczesne (nawet częściowe) ściśnięcie skrzydełek komory ładowania przed ustawieniem i umieszczeniem soczewki IOL może spowodować uszkodzenie iniektora i pogorszenie jego funkcjonalności.

- Umieścić soczewkę IOL w tylnej, nieosłoniętej części komory ładowania (4). Zaciśnięcie tylny koniec układu optycznego za pomocą sterylnych kleszczyków. W przypadku soczewek IOL z haptkami typu C-loop należy naciskać tylko na układ optyczny, a nie na tylne haptki.

Wsunąć soczewkę IOL do komory ładowania, aż kleszczyki dotkną końca szczeliny prowadzącej w pokrywie (5).

- Przytrzymać kleszczyki w tej pozycji i zamknąć skrzydła komory ładowania drugą ręką (6).

W przypadku stosowania soczewek IOL z haptkami typu C-loop nie należy wyciągać kleszczyków, dopóki skrzydła komory ładowania nie są już lekko zaciśnięte i nie wywierają nacisku na soczewkę IOL. Zapobiega to niezależnemu wyslizgiwaniu się soczewki IOL z zaawansowanej pozycji oraz rozciągnięciu już wstępnie złożonego haptka przedniego do jego pierwotnego kształtu.

- Zamknąć skrzydła komory ładowania do momentu zatrzaśnięcia się mechanizmu typu „Click-Lock” (7).
- Popchnąć tłok iniektora do przodu.

Jeżeli poduszka silikonowa jest nachylona i nie można jej umieścić w zamkniętej komorze ładowania, można ją wyrównać za pomocą kleszczyków.

Pociągnąć tłok iniektora do tyłu o kilka milimetrów, a następnie ponownie popchnąć go do przodu. Ten krok zapewnia, że soczewka IOL jest zawsze prawidłowo zamocowana.

- Popchnąć tłok iniektora do przodu, aż tylna płytka popychacza znajdzie się w jednej płaszczyźnie z obudową iniektora lub do momentu, gdy kółko się przesunie (8)

Soczewka IOL jest teraz załadowana i gotowa do iniekcji.

- Za pomocą małej dźwigni na obudowie iniektora można wybrać, czy iniektor ma pracować w trybie do przodu i do tyłu (dźwignia w położeniu środkowym), czy tylko w trybie do przodu (dźwignia w lewo) (9). Tylko w trybie do przodu ruch powrotny tłoka iniektora jest zablokowany. Jest to korzystne, jeżeli soczewka IOL i poduszka silikonowa generują silny odrzut, który utrudnia obsługę koła iniekcyjnego (zwłaszcza w przypadku modeli do małych nacięć). Włączenie trybu wyłącznie do przodu jest sygnalizowane lekkim kliknięciem po przesunięciu tłoka iniektora do przodu. W dowolnym momencie procesu iniekcji istnieje możliwość przełączania między trybem do przodu i do tyłu oraz wyłącznie do przodu, po prostu ustawiając odpowiednio dźwignię.

- Palcem wskazującym powoli pociągnąć kółko do tyłu, aby przesunąć soczewkę IOL (10).

Jeżeli tylny haptak zaklinował się między tłokiem iniektora a końcówką wkładu po całkowitym wysunięciu tłoka, ustawić iniektor w trybie do przodu i do tyłu (dźwignia w położeniu środkowym) i cofnąć tłok iniektora o kilka milimetrów, aż do odsłonięcia haptka. W razie potrzeby ponownie aktywować tryb wyłącznie do przodu i za pomocą drugiego naciśnięcia wprowadzić tylne haptki.

- Powoli wprowadzić soczewkę IOL do oka.
- Prawidłowe wyprowadzenie soczewki IOL można ułatwić przez lekkie obrócenie iniektora. Popchnąć tłok iniektora do przodu tylko do momentu całkowitego wyłonienia się soczewki IOL.
- W razie potrzeby wspomóc soczewkę IOL odpowiednim haczykiem pozycjonującym podczas wysuwania i doprowadzić soczewkę IOL do ostatecznego położenia.
- Dokładnie usunąć materiał wiskoelastyczny z oka i soczewki IOL, stosując standardowe techniki irygacji i aspiracji.

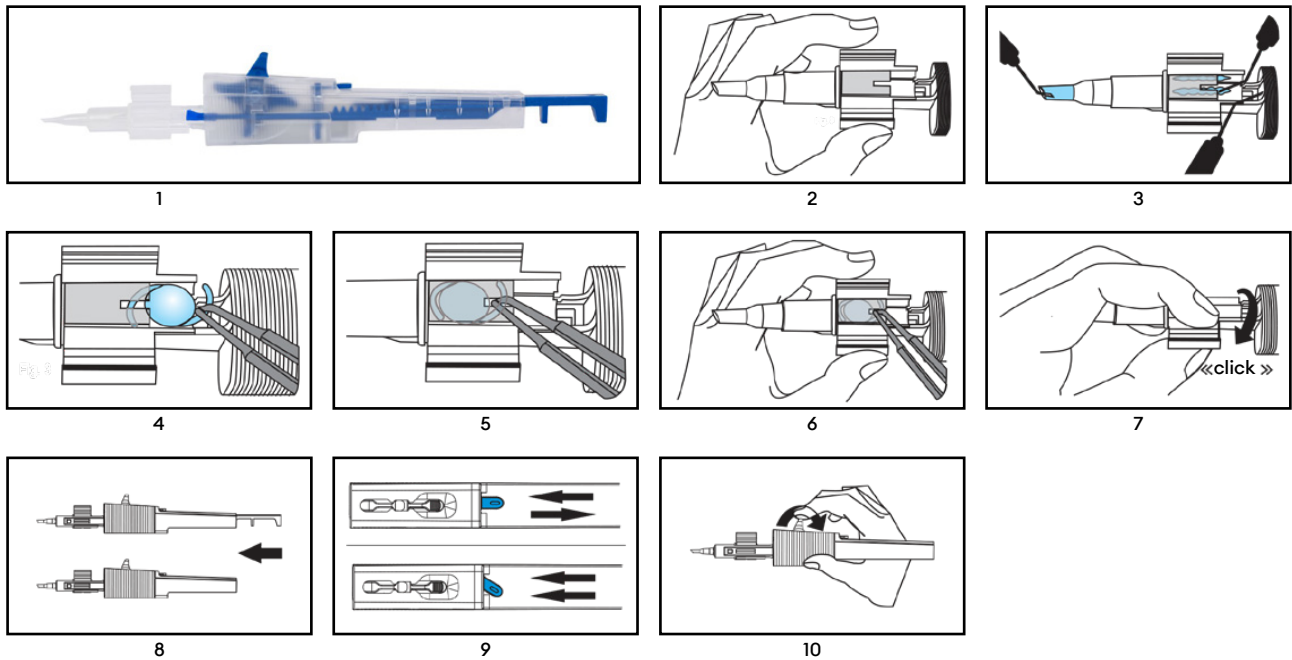

## 6. Utylizacja

### Ostrzeżenie

Po użyciu wyrób medyczny może zostać zanieczyszczony substancjami potencjalnie zakaźnymi pochodzenia ludzkiego. Po użyciu wyrób medyczny i opakowanie należy zutylizować zgodnie z obowiązującymi wytycznymi dotyczącymi biologicznych odpadów niebezpiecznych.



## 7. Symbole

	Sterylizowane przy użyciu tlenu etylenu		Chronić przed wilgocią
	Liczba wyrobów medycznych w jednostce opakowaniowej		Nie używać, jeśli opakowanie jest uszkodzone i zapoznać się z instrukcją użytkownika
	System pojedynczej bariery sterylnej		Chronić przed światłem słonecznym
	System pojedynczej bariery sterylnej z opakowaniem ochronnym na zewnątrz		Nie sterylizować ponownie
	Data produkcji RRRR-MM-DD i kraj produkcji		Symbol CE z numerem jednostki notyfikowanej
	Nie używać ponownie		Upoważniony przedstawiciel we Wspólnocie Europejskiej / Unii Europejskiej
	Numer referencyjny		Otwierać tutaj
	Numer partii		Unikalny identyfikator wyrobu
	Data ważności		Wyrób medyczny
	Producent		Zapoznaj się z elektroniczną instrukcją użytkownika <a href="http://www.medical.com/ifu">www.medical.com/ifu</a>
	Wyrób może być używany wyłącznie przez wykwalifikowany personel		Ostrożnie
	Recykling		



### 1. Âmbito de aplicação

Estas instruções de utilização aplicam-se aos seguintes dispositivos médicos:

Número de referência	Nome do produto
ERB1800	Ergoject 1.8-BL Injector Set
ERB2000	Ergoject 2.0-BL Injector Set
ERB2100	Ergoject 2.1-BL Injector Set
ERB2200	Ergoject 2.2-BL Injector Set
ERB2400	Ergoject 2.4-BL Injector Set
ERB2600	Ergoject 2.6-BL Injector Set
ERB3000	Ergoject 3.0-BL Injector Set

### 2. Fim previsto da aplicação

A adequação das lentes intraoculares (LIO) em combinação com o dispositivo médico (injetor de LIO) tem de ser testada e aprovada anteriormente pelo fabricante das lentes intraoculares.

#### 2.1 Utilização prevista

Dobragem e injeção de lente intraocular (LIO) em cirurgia oftálmica.

#### 2.2 Benefícios clínicos

O injetor de LIO permite uma implantação de LIO através de incisões pequenas.

### 3. Notas sobre segurança

#### Atenção

A utilização de dispositivos médicos danificados ou não esterilizados pode causar infeção ou endoftalmite no doente. Não utilize o dispositivo médico se o próprio dispositivo médico ou a sua embalagem apresentarem sinais de danificação.



#### Atenção

O dispositivo médico não pode ser utilizado depois de expirado o prazo de validade. A utilização depois de expirado o prazo de validade pode causar infeção / endoftalmite no doente.



#### Atenção

Tocar no endotélio com a almofada de silicone ou a LIO pode lesar o endotélio da córnea.



#### Atenção

A escolha da técnica cirúrgica adequada é da responsabilidade do cirurgião individual. O cirurgião deve avaliar a adequação do respetivo procedimento com base na sua formação e experiência.



#### Atenção

O dispositivo médico destina-se à utilização única. A reutilização ou um reprocessamento incorreto pode ter efeitos secundários graves na saúde e na segurança do doente.



- A reutilização pode causar infeção / endoftalmite, síndrome tóxica do segmento anterior (TASS) ou reações alérgicas devido a resíduos de limpeza.



- O desempenho do dispositivo médico pode ser comprometido. O calor ou o processo de limpeza destruirá as características de desempenho (p. ex., propriedades mecânicas e propriedades de deslize) do dispositivo médico.

#### Atenção

O dispositivo médico tem de ser manuseado por profissionais de saúde e aplicado no doente pelo cirurgião. A utilização por pessoal não qualificado pode causar ferimentos no doente.



É da responsabilidade do cirurgião fazer uma avaliação pré-operatória cuidadosa em relação ao doente, procedendo a uma decisão clínica bem fundamentada e ponderação dos riscos e benefícios. Segundo a legislação federal dos E.U.A., este dispositivo só pode ser vendido por um médico ou por ordem de um médico.

#### Cuidado

A fim de evitar uma rutura da cápsula, a LIO tem de ser injetada lenta e cuidadosamente no olho.



### 4. Notificação do fabricante e das autoridades

Incidentes graves que ocorram em relação ao dispositivo devem ser notificados ao fabricante e à autoridade competente do país em que o utilizador/doente está estabelecido.



## 5. Instruções de aplicação para o injetor de LIO de utilização única

1. Abra o blister em ambiente estéril e remova o injetor estéril (1).
2. Segure o injetor de forma que a asa traseira da câmara de carga possa ser movida com o dedo indicador da sua mão esquerda (2).
3. Encha a ponta do cartucho (3a) e, a partir da extremidade da tampa da câmara de carga, o fundo da câmara de carga (3b) suficientemente com dispositivos viscosocirúrgicos oftálmicos (DVO).

Não encha a câmara de carga completamente com DVO, uma vez que isto pode levantar a LIO ao ser inserida.

Recomenda-se irrigar a ponta do cartucho e a câmara de carga com solução salina balanceada (Balanced Salt Solution, BSS) antes de aplicar os DVO.

Deixe os DVO atuar (30s). Os DVO podem perder as suas características lubrificantes se entrarem em contacto com ar durante muito tempo. Por isso, a LIO deve ser injetada sem atraso depois de carregada.

Tipos de LIO hidrofóbicos: É necessária a aplicação de DVO. Não é permitida a utilização exclusiva de BSS. Adicionalmente, aplique uma gota de DVO na almofada de silicone (3).

A compressão prematura (mesmo parcial) das asas da câmara de carga antes de posicionar e introduzir a LIO pode danificar o injetor e comprometer a funcionalidade do injetor.

4. Posicione a LIO na parte traseira descoberta da câmara de carga (4). Pressione contra a ponta traseira da lente com o fórceps estéril. Se utilizar uma LIO com hápticos em c-loop, pressione apenas na lente e não nos hápticos traseiros.

Empurre a LIO para dentro da câmara de carga até o fórceps tocar o fim da ranhura de guia na tampa (5).

5. Segure o fórceps nessa posição e feche as asas da câmara de carga com a outra mão (6).

Se forem utilizadas LIO com hápticos em c-loop, só puxe o fórceps quando as asas da câmara de carga já estiverem ligeiramente comprimidas e já for exercida pressão na LIO. Isso evita que a LIO volte a recuar independentemente da sua posição avançada e que o háptico frontal já pré-dobrado volte à sua forma inicial.

6. Feche as asas da câmara de carga até que o mecanismo “click-lock” engate (7).

7. Empurre o êmbolo do injetor para a frente.

Se a almofada de silicone estiver inclinada e não puder ser inserida na câmara de carga fechada, pode-se alinhar a almofada de silicone com o fórceps.

Puxe o êmbolo do injetor alguns milímetros para fora e volte depois a empurrá-lo para dentro. Este passo assegura que a LIO adere sempre corretamente.

8. Empurre o êmbolo do injetor para a frente até que a placa do êmbolo fique nivelada com a caixa do injetor ou até a roda se mover (8)

A LIO está agora carregada e pronta para a injeção.

9. Utilize a alavanca na caixa do injetor para escolher se o injetor deve ser acionado no modo para a frente e para trás (alavanca na posição central) ou apenas no modo para a frente (alavanca na posição esquerda) (9). No modo de avanço exclusivo, o movimento inverso do êmbolo do injetor está bloqueado. Isto é útil quando a LIO e a almofada de silicone geram um recuo forte, o que dificulta a utilização da roda do injetor (em particular nos modelos para incisões pequenas). A ativação do modo de avanço exclusivo é sinalizado por um ligeiro clique ao empurrar o êmbolo do injetor para a frente. Durante o processo de injeção, é possível mudar a qualquer momento entre o modo de avanço e retrocesso e o modo de avanço exclusivo ajustando simplesmente a alavanca.

10. Puxe o roda lentamente para trás com o dedo indicador para avançar a LIO (10).

Se o háptico traseiro estiver encravado entre o êmbolo do injetor e a ponta do cartucho depois de o êmbolo ter sido completamente avançado, coloque o injetor no modo de avanço e retrocesso (alavanca na posição central) e recue o êmbolo do injetor alguns milímetros até que o háptico fique exposto. Volte a ativar o modo de avanço exclusivo, quando necessário, e injete os hápticos traseiros numa segunda fase.

11. Injete a LIO lentamente no olho.

12. A saída correta da LIO pode ser apoiada rodando o injetor ligeiramente. Empurre o êmbolo de injetor para a frente apenas até a LIO tiver saído completamente.

13. Se necessário, apoie a LIO com a ajuda de um gancho de posicionamento adequado durante a saída e coloque a LIO na sua posição final.

14. Remova cuidadosamente o material viscoelástico do olho e da LIO com a irrigação habitual e técnicas de aspiração.

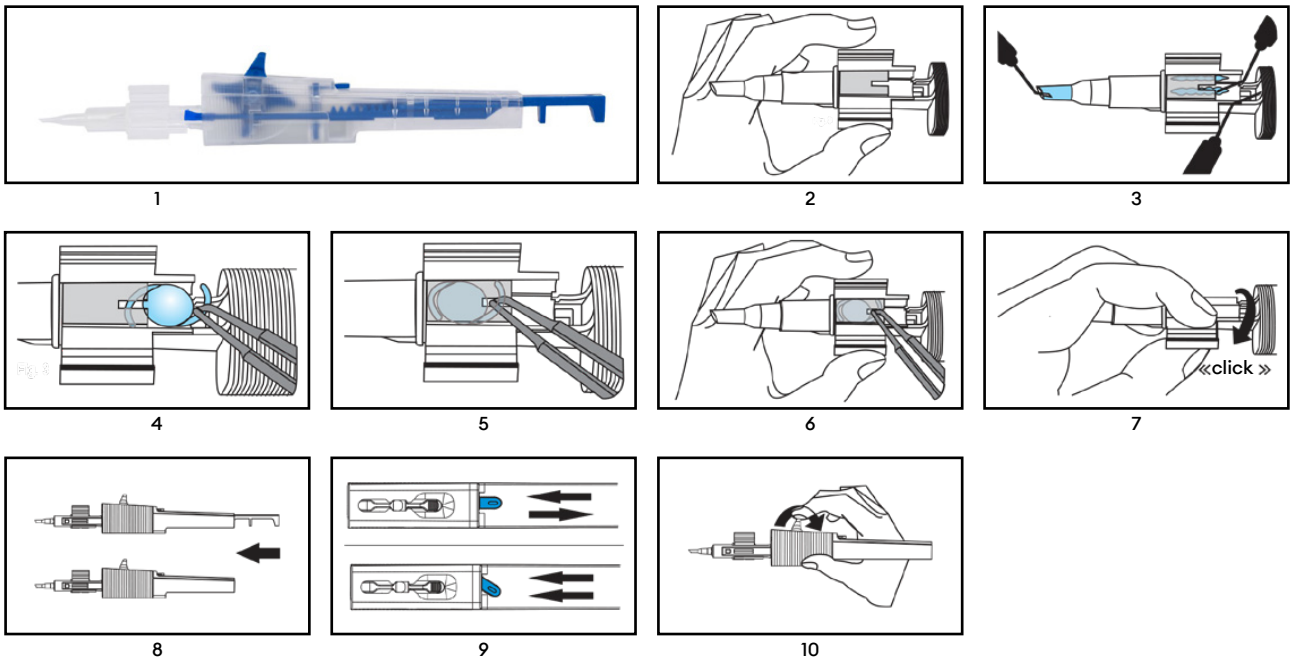

## 6. Eliminação

### Atenção

O dispositivo médico pode estar contaminado com substâncias potencialmente infecciosas de origem humana depois da utilização. Elimine o dispositivo médico e a embalagem depois da utilização de acordo com as normas aplicáveis a resíduos biológicos perigosos.



## 7. Símbolos

	Esterilizado com óxido de etileno		Proteger da humidade
	Número de dispositivos médicos na unidade de embalagem		Não utilizar se a embalagem estiver danificada e consultar as instruções de utilização
	Sistema de barreira estéril simples		Proteger da luz solar
	Sistema de barreira estéril simples com condicionamento protetor exterior		Não reesterilizar
	Data de fabrico AAAA-MM-DD e país de fabrico		Símbolo CE com o número do organismo notificado
	Não voltar a utilizar		Representante autorizado na Comunidade Europeia/União Europeia
	Número de referência		Abrir aqui
	Código do lote		Identificador do dispositivo médico
	Prazo de validade		Dispositivo médico
	Fabricante		Consultar as instruções de utilização eletrónicas <a href="http://www.medicel.com/ifu">www.medicel.com/ifu</a>
	Para utilização exclusiva por pessoal qualificado		Cuidado
	Reciclagem		



### 1. Domeniul de aplicare

Aceste instrucțiuni de utilizare se aplică următoarelor dispozitive medicale:

Număr de referință	Denumirea produsului
ERB1800	Ergoject 1.8-BL Injector Set
ERB2000	Ergoject 2.0-BL Injector Set
ERB2100	Ergoject 2.1-BL Injector Set
ERB2200	Ergoject 2.2-BL Injector Set
ERB2400	Ergoject 2.4-BL Injector Set
ERB2600	Ergoject 2.6-BL Injector Set
ERB3000	Ergoject 3.0-BL Injector Set

### 2. Domeniul de utilizare prevăzut

Caracterul adecvat al lentilei intraoculare (LIO) în combinație cu dispozitivul medical (injector LIO) trebuie să fie testat și aprobat în prealabil de către producătorul lentilei intraoculare.

#### 2.1 Utilizarea prevăzută

Plierea și implantarea unei lentile intraoculare (LIO) în timpul intervenției chirurgicale oculare.

#### 2.2 Beneficiu clinic

Injectorul LIO permite implantarea LIO prin incizii mici.

### 3. Note privind siguranța

#### Avertisment



Utilizarea unui dispozitiv medical deteriorat sau nesteril poate conduce la apariția de infecții/endoftalmită la pacient. Nu utilizați dispozitivul medical dacă există indicii de deteriorare a dispozitivului medical în sine sau a ambalajului steril.

#### Avertisment



Dispozitivul medical nu trebuie să fie utilizat după data de expirare. Utilizarea după data de expirare poate conduce la apariția de infecții/endoftalmită la pacient.

#### Avertisment



Atingerea endoteliului cu perna de silicon sau cu LIO poate deteriora endoteliul cornean.

#### Avertisment



Utilizarea unei tehnici chirurgicale adecvată constituie responsabilitatea individuală a chirurgului. Chirurgul trebuie să evalueze caracterul adecvat al procedurii respective pe baza pregătirii și experienței sale.

#### Avertisment



Dispozitivul medical este destinat unei singure utilizări. Reutilizarea sau reprocesarea necorespunzătoare poate conduce la efecte adverse grave asupra sănătății și siguranței pacientului.



- Reutilizarea poate conduce la infecții/endoftalmită, sindrom toxic de segment anterior (TASS) sau reacții alergice din cauza resturilor de curățare.



- Performanța dispozitivului medical poate fi compromisă. Căldura sau procesul de curățare va distruge caracteristicile de performanță (de ex. proprietățile mecanice și proprietățile de alunecare) ale dispozitivului medical.

#### Avertisment



Dispozitivul medical poate fi manevrat de către profesioniștii din domeniul sănătății și poate fi aplicat pacientului de către chirurg. Utilizarea de către personalul necalificat poate conduce la rănirea pacientului.



O evaluare preoperatorie atentă, legată de pacient, cu o apreciere clinică bine fundamentată și o evaluare a riscurilor și beneficiilor cade în responsabilitatea chirurgului.

Legislația federală a SUA restricționează vânzarea acestui dispozitiv medical doar către medici sau la prescripția medicilor.

#### Atenționare



Pentru a evita ruperea capsulei, LIO trebuie implantată în ochi încet și cu grijă.

### 4. Raportarea către producător și autorități

Incidentele grave survenite în legătură cu dispozitivul trebuie raportate producătorului și autorității competente în jurisdicția căreia se află utilizatorul și/sau pacientul.



## 5. Instrucțiuni de aplicare pentru injectorul LIO de unică folosință

1. Deschideți blisterul într-un mediu steril și scoateți injectorul steril (1).
2. Țineți injectorul astfel încât aripa din spate a camerei de încărcare să poată fi ghidată cu degetul arătător al mâinii stângi (2).
3. Umpleți vârful cartușului (3a) și, de la capătul capacului camerei de încărcare, partea inferioară a camerei de încărcare (3b) cu o cantitate suficientă de dispozitive vâscochirurgicale oftalmice (DVO).  
  
Nu umpleți complet camera de încărcare cu DVO, deoarece acest lucru poate deplasa LIO atunci când aceasta este introdusă.  
  
Se recomandă spălarea vârfului cartușului și a camerei de încărcare cu soluție salină tamponată (SST) înainte de aplicarea DVO.  
  
Permiteți ca DVO să acționeze (30s). DVO își pot pierde proprietățile de lubrifiere dacă sunt în contact cu aerul pentru o perioadă prea lungă de timp. De aceea, LIO trebuie implantată fără întârziere după încărcare.  
  
LIO de tip hidrofob: Este necesară aplicarea DVO. Nu este permisă utilizarea exclusivă a SST. În plus, aplicați o picătură de DVO pe perna de silicon (3).  
  
Comprimarea prematură (chiar și parțială) a aripilor camerei de încărcare înainte de poziționarea și introducerea LIO poate deteriora injectorul și poate afecta funcționalitatea acestuia.
4. Poziționați LIO la partea din spate, neacoperită, a camerei de încărcare (4). Apăsați cu penseta sterilă pe capătul din spate al dispozitivului optic. În cazul LIO cu suporturi laterale cu buclă în formă de C (suport haptic), apăsați doar pe partea de dispozitiv optic și nu pe partea din spate a suporturilor laterale.  
  
Împingeți LIO în camera de încărcare până când penseta atinge capătul fantei de ghidare din capac (5).
5. Țineți penseta în această poziție și închideți aripile camerei de încărcare cu cealaltă mână (6).  
  
Atunci când se utilizează LIO cu suporturi laterale cu buclă în formă de C, nu scoateți penseta până când aripile camerei de încărcare nu sunt deja ușor comprimate și se exercită deja presiune asupra LIO. Acest lucru împiedică LIO să alunece înapoi în mod independent din poziția sa avansată, iar suportul lateral deja preliat să revină înapoi la forma sa inițială.
6. Închideți aripile camerei de încărcare până când mecanismul de „blocare cu clic” se blochează (7).
7. Împingeți pistonul injectorului înainte.  
  
În cazul în care perna de silicon este înclinată și nu poate fi introdusă în camera de încărcare închisă, perna de silicon poate fi aliniată cu penseta.  
  
Trageți înapoi pistonul injectorului cu câțiva milimetri și apoi împingeți-l din nou înainte. Acest pas asigură că LIO este întotdeauna prinsă corect.
8. Împingeți pistonul injectorului înainte până când placa de împingere din spate este la același nivel cu carcasa injectorului sau până când roata se mișcă (8).  
  
LIO este acum încărcată și pregătită pentru implantare.
9. Folosiți maneta mică de la carcasa injectorului pentru a selecta dacă injectorul trebuie să fie acționat în modul înainte și înapoi (maneta în poziția de mijloc) sau numai în modul înainte (maneta în stânga) (9). Doar în modul înainte, mișcarea de întoarcere a pistonului injectorului este blocată. Acest lucru este avantajos în cazul în care LIO și perna de silicon generează un recul puternic, ceea ce îngreunează operarea roții de injecție (în special în cazul modelelor pentru incizii mici). Activarea modului de avans exclusiv este semnalată printr-un clic ușor atunci când pistonul injectorului este împins înainte. În orice moment în timpul procesului de injecție, este posibilă comutarea înainte și înapoi între modul înainte și înapoi și modul exclusiv înainte prin simpla reglare a manetei.
10. Cu degetul arătător, trageți încet roata înapoi pentru a determina avansarea LIO (10).  
  
Dacă suportul din spate este blocat între pistonul injectorului și vârful cartușului după ce pistonul a fost avansat complet, setați injectorul în modul înainte și înapoi (maneta în poziția de mijloc) și trageți pistonul injectorului înapoi câțiva milimetri până când suportul este expus. Activați din nou modul exclusiv înainte, dacă este necesar, și injectați suportul din spate printr-o a doua apăsare.
11. Injectați încet LIO în ochi.
12. Ieșirea corectă a LIO poate fi susținută prin rotirea ușoară a injectorului. Împingeți pistonul injectorului înainte numai până când LIO a ieșit complet.
13. Dacă este necesar, asistați LIO cu ajutorul unui cârlig de poziționare adecvat în timpul ieșirii și aduceți LIO în poziția finală.
14. Îndepărtați bine materialul vâscoelastic de pe ochi și de pe LIO folosind tehnici standard de irigare și aspirare.

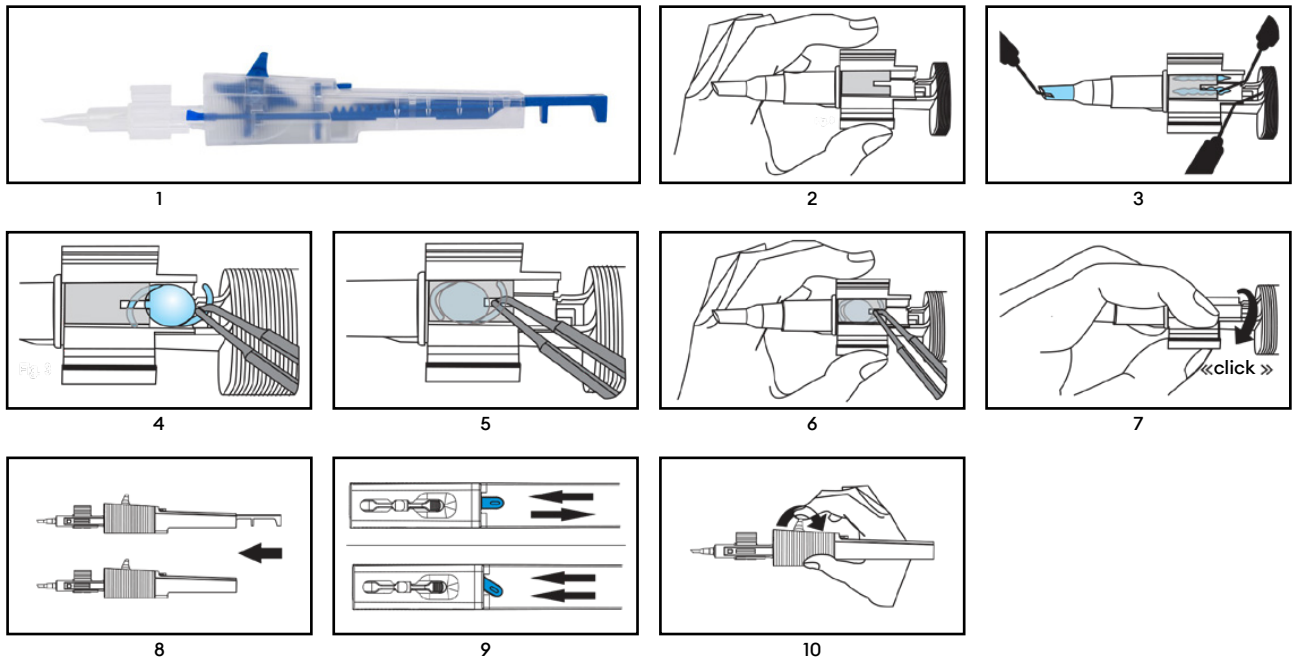

## 6. Eliminarea

### Avertisment

După utilizare, dispozitivul medical poate fi contaminat cu substanțe potențial infecțioase de origine umană. Eliminați dispozitivul medical și ambalajul după utilizare în conformitate cu normele aplicabile privind deșeurile biologice periculoase.



## 7. Simboluri

	Sterilizat prin utilizarea oxidului de etilenă		A se păstra în stare uscată
	Numărul de dispozitive medicale din unitatea de ambalare		Nu utilizați produsul dacă ambalajul este deteriorat și consultați instrucțiunile de utilizare
	Sistem de barieră sterilă unică		A se păstra ferit de lumina solară
	Sistem de barieră sterilă unică cu ambalaj de protecție la exterior		A nu se resteriliza
	Data de fabricație AAAA-LL-ZZ și țara de fabricație		Simbolul CE cu numărul organismului notificat
	A nu se reutiliza		Reprezentant autorizat în Comunitatea Europeană/ Uniunea Europeană
	Număr de referință		Deschideți aici
	Numărul lotului		Identificatorul unic al dispozitivului
	Data expirării		Dispozitiv medical
	Producător		Consultați instrucțiunile electronice de utilizare <a href="http://www.medical.com/ifu">www.medical.com/ifu</a>
	A se utiliza numai de către personal calificat		Atenționare
	Reciclare		



## 1. Область применения

Данная инструкция по применению предназначена для следующих медицинских изделий:

Номер по каталогу	Наименование изделия
ERB1800	Ergoject 1.8-BL Injector Set
ERB2000	Ergoject 2.0-BL Injector Set
ERB2100	Ergoject 2.1-BL Injector Set
ERB2200	Ergoject 2.2-BL Injector Set
ERB2400	Ergoject 2.4-BL Injector Set
ERB2600	Ergoject 2.6-BL Injector Set
ERB3000	Ergoject 3.0-BL Injector Set

## 2. Пригодность для практического использования

Пригодность интраокулярной линзы (ИОЛ) для использования с медицинским изделием (инжектором для имплантации ИОЛ) должна быть предварительно проверена и подтверждена производителем интраокулярной линзы.

### 2.1 Предусмотренное использование

Складывание и введение интраокулярной линзы (ИОЛ) во время офтальмологической операции.

### 2.2 Клиническая польза

Инжектор для имплантации ИОЛ позволяет имплантировать ИОЛ через небольшие разрезы.

## 3. Примечания по технике безопасности

### Предупреждение

Использование поврежденного или нестерильного медицинского изделия может привести к возникновению у пациента инфекции/эндофтальмита.

Медицинское изделие запрещено использовать при наличии признаков повреждения самого медицинского изделия или стерильной упаковки.



### Предупреждение

Медицинское изделие запрещено использовать после истечения срока годности. Использование после истечения срока годности может повлечь за собой возникновение у пациента инфекции/эндофтальмита.



### Предупреждение

Прикосновение к эндотелию роговицы силиконовой подушкой или ИОЛ может повредить эндотелий.



### Предупреждение

Ответственность за применение правильной хирургической методики лежит на каждом отдельном хирурге. Хирург должен оценить пригодность соответствующей процедуры исходя из своих подготовки и опыта.



### Предупреждение

Медицинское изделие предназначено только для однократного использования. Повторное использование или ненадлежащая переработка могут нанести серьезный ущерб здоровью и безопасности пациента.



- Повторное использование может повлечь за собой возникновение инфекции/эндофтальмита, ТСПС или аллергической реакции, вызванной остатками чистящих средств.



- Рабочие характеристики медицинского изделия могут ухудшиться. Нагревание или очистка ухудшают рабочие характеристики (например, механические свойства и гладкость) медицинского изделия.

### Предупреждение

К обращению с медицинским изделием допускаются только медицинские работники, а применять его к пациенту должен хирург. Использование изделия неквалифицированным персоналом может привести к травмированию пациента.



Хирург обязан провести тщательную предоперационную оценку состояния пациента, сформировав обоснованное врачебное мнение и оценив риски и пользу операции.



Федеральный закон США позволяет продавать данное медицинское изделие только врачам или согласно их распоряжению.

### Внимание

Во избежание разрыва капсулы ИОЛ необходимо вводить в глаз медленно и осторожно.



## 4. Предоставление отчетов производителю и компетентным органам

О серьезных инцидентах, связанных с изделием, необходимо сообщать производителю и компетентному органу, в чью сферу ответственности входит пользователь и/или пациент.



## 5. Инструкция по применению одноразового инжектора для имплантации ИОЛ

1. Вскройте блистерную упаковку в стерильной среде и извлеките из нее стерильный инжектор (1).
2. Держите инжектор так, чтобы указательным пальцем левой руки можно было отвести заднюю створку загрузочной камеры (2).
3. Заполните наконечник (3a) картриджа офтальмологическим вискохирургическим средством (вискоэластиком) и, начав от края крышки загрузочной камеры (3b), нанесите достаточное количество вискоэластика на дно загрузочной камеры.  
  
Не заполняйте загрузочную камеру вискоэластиком полностью, потому что это может привести к смещению ИОЛ при ее загрузке.  
  
Перед нанесением вискоэластика рекомендуется промыть наконечник картриджа и загрузочную камеру сбалансированным солевым раствором (ССР).  
  
Позвольте вискоэластику подействовать (30s). Вискоэластик может утратить свои смазывающие свойства при слишком долгом контакте с воздухом. Поэтому ИОЛ следует вводить немедленно после загрузки.  
  
Типы гидрофобных ИОЛ: Требуется использовать вискоэластик. Использование только ССР не допускается. Кроме того, нанесите каплю вискоэластика на силиконовую подушку (3).  
  
Преждевременное (даже частичное) сжатие створок загрузочной камеры перед размещением и загрузкой ИОЛ может повредить инжектор и нарушить его работоспособность.
4. Расположите ИОЛ на задней открытой части загрузочной камеры (4). Надавите стерильным пинцетом на задний край оптической части. Для ИОЛ с С-образными гаптическими элементами нажимайте только на оптическую часть, а не на задний гаптический элемент.  
  
Продвиньте ИОЛ в загрузочную камеру, пока пинцет не упрется в край направляющего паза в крышке (5).
5. Удерживая пинцет в этом положении, второй рукой закройте створки загрузочной камеры (6).  
  
При использовании ИОЛ с С-образными гаптическими элементами не убирайте пинцет до тех пор, пока слегка не сожмете створки загрузочной камеры, оказав давление на ИОЛ. Это предотвращает выскальзывание ИОЛ из занятого положения и растяжение предварительно сложенного переднего гаптического элемента до изначальной формы.
6. Закройте створки загрузочной камеры до щелчка блокирующего механизма (7).
7. Нажмите на поршень инжектора.  
  
Если силиконовая подушка наклонилась и ее не удастся вставить в закрытую загрузочную камеру, то силиконовую подушку можно выровнять с помощью пинцета.  
  
Вытяните поршень из инжектора на несколько миллиметров, а затем снова толкните его вперед. Этот шаг обеспечивает правильный захват ИОЛ.
8. Нажимайте на поршень инжектора, пока задняя нажимная пластина не сравняется с корпусом инжектора или пока колесико не начнет двигаться (8).  
  
После этого ИОЛ будет загружена и готова к введению.
9. С помощью небольшого рычага на корпусе инжектора выберите режим работы инжектора: режим прямого и обратного хода (рычаг в среднем положении) или режим только прямого хода (рычаг в левом положении) (9). В режиме прямого хода блокируется возвратное движение поршня инжектора. Это полезно, если ИОЛ и силиконовая подушка сильно отталкивают поршень назад, затрудняя управление колесиком инжектора (особенно в моделях для маленьких разрезов). Об активации режима только прямого хода при нажатии на поршень инжектора сигнализирует легкий щелчок. Переключаться между режимом прямого и обратного хода и режимом только прямого хода можно в любой момент в процессе введения, просто изменив положение рычага.
10. Указательным пальцем медленно потяните колесико назад, чтобы ввести ИОЛ (10).  
  
Если после продвижения поршня на полный ход задний гаптический элемент будет зажат между поршнем инжектора и наконечником картриджа, переведите инжектор в режим прямого и обратного хода (рычаг в среднем положении) и вытяните поршень инжектора на несколько миллиметров назад, пока гаптический элемент не высвободится. При необходимости снова активируйте режимом только прямого хода и введите задний гаптический элемент повторным нажатием на поршень.
11. Медленно введите ИОЛ в глаз.
12. Правильность введения ИОЛ можно обеспечить, слегка повернув инжектор. Нажимайте на поршень инжектора до тех пор, пока ИОЛ не выйдет полностью.
13. При необходимости помогите ИОЛ выйти, воспользовавшись подходящим позиционирующим крючком, и приведите ИОЛ в окончательное положение.
14. Тщательно удалите вискоэластик из глазного яблока и ИОЛ методом ирригации и аспирации.

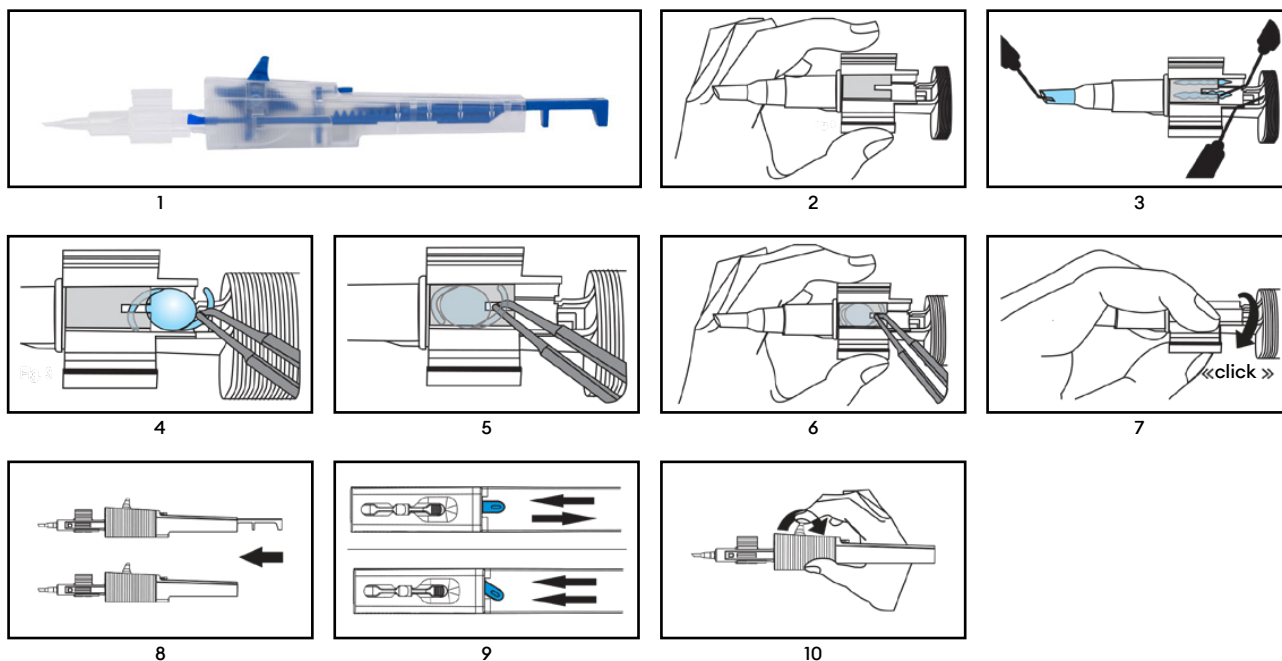

## 6. Утилизация

### Предупреждение

После использования медицинское изделие может быть загрязнено потенциально инфекционными веществами человеческого происхождения. Медицинское изделие и его упаковку после использования необходимо утилизировать в соответствии с действующими нормами утилизации опасных биологических отходов.



## 7. Символы

	Стерилизовано окисью этилена		Хранить в сухом месте
	Количество медицинских изделий в упаковочной единице		Запрещено использовать в случае повреждения упаковки, обратитесь к инструкции по применению
	Единая стерильная барьерная система		Беречь от солнечного света
	Единая стерильная барьерная система с внешней защитной упаковкой		Не подлежит повторной стерилизации
	Дата изготовления ГГГГ-ММ-ДД и страна-производитель		Символ CE с номером нотифицированного органа
	Не подлежит повторному использованию		Уполномоченный представитель в Европейском сообществе / Европейском союзе
	Номер по каталогу		Открыть здесь
	Код партии		Уникальный идентификатор изделия
	Использовать до		Медицинское изделие
	Производитель		См. электронную инструкцию по применению <a href="http://www.medical.com/ifu">www.medical.com/ifu</a>
	Разрешено использовать только квалифицированным специалистам		Внимание
	Переработка		



## 1. Rozsah použitia

Tento návod na použitie sa vzťahuje na nasledujúce zdravotnícke pomôcky:

Referenčné číslo	Názov produktu
ERB1800	Ergoject 1.8-BL Injector Set
ERB2000	Ergoject 2.0-BL Injector Set
ERB2100	Ergoject 2.1-BL Injector Set
ERB2200	Ergoject 2.2-BL Injector Set
ERB2400	Ergoject 2.4-BL Injector Set
ERB2600	Ergoject 2.6-BL Injector Set
ERB3000	Ergoject 3.0-BL Injector Set

## 2. Zamýšľaná oblasť použitia

Vhodnosť vnútroočnej šošovky (IOL) v kombinácii so zdravotníckou pomôckou (injektor IOL) musí byť vopred odskúšaná a schválená výrobcom vnútroočnej šošovky.

### 2.1 Určené použitie

Skladanie a vstrekovanie vnútroočnej šošovky (IOL) počas operácie oka.

### 2.2 Klinický prínos

IOL injektor umožňuje implantáciu IOL cez malé rezy.

## 3. Poznámky k bezpečnosti

### Varovanie



Použitie poškodenej alebo nesterilnej zdravotníckej pomôcky môže viesť k infekcii/endoftalmitíde u pacienta. Nepoužívajte zdravotnícku pomôcku, ak sú na nej alebo na sterilnom obale známky poškodenia.

### Varovanie



Zdravotnícka pomôcka sa nesmie používať po dátume expirácie. Použitie po dátume expirácie môže mať za následok infekciu/endoftalmitídu pacienta.

### Varovanie



Dotyk endotelu so silikónovým vankúšikom alebo IOL môže poškodiť endotel rohovky.

### Varovanie



Za vhodnú chirurgickú techniku zodpovedá konkrétny chirurg. Chirurg musí posúdiť vhodnosť príslušného postupu na základe svojho školenia a skúsenosti.

### Varovanie



Zdravotnícka pomôcka je určená len na jedno použitie. Opätovné použitie alebo nevhodné spracovanie môže mať závažné nepriaznivé účinky na zdravie a bezpečnosť pacienta.



- Opätovné použitie môže mať za následok infekciu/endoftalmitídu, TASS alebo alergickú reakciu spôsobenú zvyškami z čistenia.



- Výkon zdravotníckej pomôcky môže byť ohrozený. Teplo alebo proces čistenia zničí funkčné vlastnosti (napr. mechanické vlastnosti a klzné vlastnosti) zdravotníckej pomôcky.

### Varovanie



So zdravotníckou pomôckou môžu manipulovať zdravotníckí pracovníci a pacienti ju môže aplikovať chirurg. Použitie ne kvalifikovaným personálom môže viesť k poraneniu pacienta.



Za dôkladné predoperačné posúdenie pacienta s riadne podloženým klinickým úsudkom a posúdením rizika a prínosu je zodpovedný chirurg. Americký federálny zákon obmedzuje predaj tejto zdravotníckej pomôcky lekárom alebo na lekársky predpis.

### Upozornenie



Aby sa predišlo prasknutiu kapsuly, IOL sa musí do oka vstrekať pomaly a opatrne.

## 4. Podávanie správ výrobcovi a orgánom

Závažné udalosti, ktoré sa vyskytnú v súvislosti s pomôckou, sa musia nahlásiť výrobcovi a príslušnému orgánu, kde má používateľ a/alebo pacient sídlo.



## 5. Pokyny na použitie jednorazového injektora IOL

1. Otvorte blíster v sterilnom prostredí a vyberte sterilný injektor (1).
2. Injektor držte tak, aby ste zadné krídello zavádzacej komory mohli viesť ukazovákcom ľavej ruky (2).
3. Dostatočne naplňte hrot kazety (3a) a od konca krytu zavádzacej komory aj dno zavádzacej komory (3b) s oftalmologickými viskochirurgickými pomôckami (OVD).  
Zavádzaciu komoru nenaplňte s OVD úplne, pretože by to mohlo spôsobiť posunutie IOL pri vkladaní.  
Pred aplikáciou OVD sa odporúča prepláchnuť hrot kazety a zavádzaciu komoru vyváženým soľným roztokom (BSS).  
Nechajte OVD účinkovať (30s). OVD môžu stratiť svoje mazacie vlastnosti, ak sú príliš dlho v kontakte so vzduchom. Preto by sa IOL mala vstreknúť bezodkladne po naplnení.  
Hydrofóbne typy IOL: Vyžaduje sa použitie OVD. Výhradné použitie BSS nie je povolené. Okrem toho naneste kvapku OVD na silikónový vankúšik (3).  
Predčasné (aj čiastočné) stlačenie krídeliek zavádzacej komory pred umiestnením a vložením IOL môže poškodiť injektor a zhoršiť jeho funkčnosť.
4. Umiestnite IOL na zadnú, nezakrytú časť zavádzacej komory (4). Sterilnými kliešťami zatlačte na zadný koniec optiky. V prípade IOL s haptikou v tvare C tlačte len na optiku a nie na zadnú haptiku.  
Zatlačajte IOL do zavádzacej komory, kým sa kliešte nedotknú konca vodiacej štrbiny v kryte (5).
5. Držte kliešte v tejto polohe a druhou rukou zatvorte krídelká zavádzacej komory (6).  
Pri použití IOL s haptikou v tvare C nevyťahujte kliešte, kým nie sú krídelká zavádzacej komory už mierne stlačené a na IOL už nie je vyvíjaný tlak. Tým sa zabráni tomu, aby sa IOL nezávisle posunula späť zo svojej vysunutej polohy a aby sa už vopred zložená predná haptika natiahla späť do svojho pôvodného tvaru.
6. Zatvárajte krídelká zavádzacej komory, kým nezapadne mechanizmus „Click-Lock“ (7).
7. Zatlačte piest injektora dopredu.  
Ak je silikónový vankúšik naklonený a nedá sa vložiť do uzavretej zavádzacej komory, môžete silikónový vankúšik zarovnať pomocou klieští.  
Potiahnite piest injektora o niekoľko milimetrov späť a potom ho znovu zatlačte dopredu. Tento krok zaručuje, že IOL je vždy správne uchytená.
8. Tlačte piest injektora dopredu, kým sa zadná prítlačná doska nedostane do jednej roviny s puzdrom injektora alebo kým sa pohybuje koliesko (8).  
IOL je teraz vložená a pripravená na vstreknutie.
9. Pomocou malej páčky na puzdre injektora vyberte, či sa má injektor pohybovať v režime dopredu a dozadu (páčka v strednej polohe) alebo len v režime dopredu (páčka vľavo) (9). V prípade výberu režimu len dopredu je spätný pohyb piestu injektora zablokovaný. Je to výhodné, ak IOL a silikónová poduška vytvárajú silný spätný ráz, ktorý sťažuje ovládanie kolieska injektora (najmä pri modeloch pre malé rezy). Aktivácia režimu posúvania výhradne vpred je signalizovaná miernym cvaknutím pri zatlačení piestu injektora dopredu. Počas procesu vstrekovania je možné jednoduchým nastavením páčky kedykoľvek prepínať medzi režimom dopredu a dozadu a režimom posúvania výhradne vpred.
10. Ukazovákcom pomaly ťahajte koliesko dozadu a posúvajte IOL (10).  
Ak sa zadná haptika zakliesni medzi piestom injektora a hrotom kazety po úplnom vysunutí piestu, nastavte injektor do režimu dopredu a dozadu (páčka v strednej polohe) a potiahnite piest injektora o niekoľko milimetrov dozadu, kým sa haptika neukáže. V prípade potreby opäť aktivujte režim posúvania výhradne vpred a vstreknite zadnú haptiku druhým stlačením.
11. Pomaly vstreknite IOL do oka.
12. Správny výstup IOL možno podporiť miernym pootočením injektora. Piest injektora stláčajte dopredu len dovtedy, kým sa IOL úplne nevynorí.
13. V prípade potreby môžete IOL počas vychádzania pomôcť vhodným polohovacím háčikom a uviesť ju do konečnej polohy.
14. Dôkladne odstráňte viskoelastický materiál z oka a IOL pomocou štandardných irigačných a aspiračných techník.

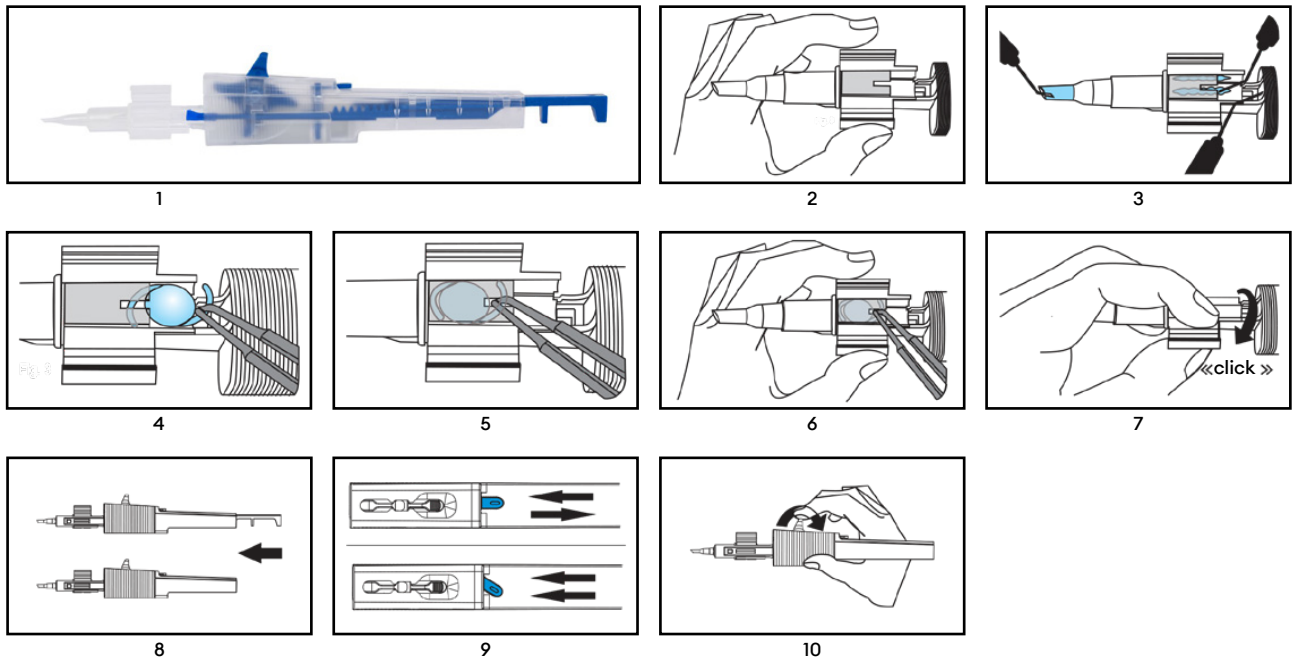

#### 6. Likvidácia

##### Varovanie

Zdravotnícka pomôcka môže byť po použití kontaminovaná potenciálne infekčnými látkami ľudského pôvodu.

Zdravotnícku pomôcku a obal po použití zlikvidujte v súlade s platnými smernicami pre biologický nebezpečný odpad.



#### 7. Symboly

	Sterilizované pomocou etylénoxidu		Uchovávajte v suchu
	Počet zdravotníckych pomôcok v balení		Nepoužívajte, ak je obal poškodený, a prečítajte si návod na použitie
	Jednoduchý sterilný bariérový systém		Nevystavujte slnečnému žiareniu
	Jednoduchý sterilný bariérový systém s vonkajším ochranným obalom		Nesterilizujte opätovne
	Dátum výroby RRRR-MM-DD a krajina výroby		Symbol CE s číslom notifikovaného orgánu
	Nepoužívajte opakovane		Autorizovaný zástupca v Európskom spoločenstve/ Európskej únii
	Referenčné číslo		Tu otvorte
	Číslo šarže		Jedinečný identifikátor zariadenia
	Dátum expirácie		Zdravotnícka pomôcka
	Výrobca		Prečítajte si elektronický návod na použitie <small>www.medical.com/ifu</small>
	Len pre kvalifikovaný personál		Upozornenie
	Recyklácia		



### 1. Obseg uporabe

Ta navodila za uporabo veljajo za naslednje medicinske pripomočke:

Referenčna številka	Ime izdelka
ERB1800	Ergoject 1.8-BL Injector Set
ERB2000	Ergoject 2.0-BL Injector Set
ERB2100	Ergoject 2.1-BL Injector Set
ERB2200	Ergoject 2.2-BL Injector Set
ERB2400	Ergoject 2.4-BL Injector Set
ERB2600	Ergoject 2.6-BL Injector Set
ERB3000	Ergoject 3.0-BL Injector Set

### 2. Predvideno področje uporabe

Primernost intraokularne leče (IOL) v kombinaciji z medicinskim pripomočkom (brizgalka za intraokularno lečo) mora predhodno preveriti in odobriti proizvajalec intraokularnih leč.

#### 2.1 Predvidena uporaba

Upogibanje in injiciranje intraokularne leče (IOL) med operacijo očesa.

#### 2.2 Klinična korist

Brizgalka za intraokularno lečo omogoča vsaditev intraokularne leče skozi majhne reze.

### 3. Opombe glede varnosti

#### Opozorilo

Uporaba poškodovanega ali nesterilnega medicinskega pripomočka lahko pri pacientu povzroči okužbo ali endoftalmitis. Medicinskega pripomočka ne uporabljajte, če so na samem medicinskem pripomočku ali na sterilni embalaži znaki poškodb.



#### Opozorilo

Medicinskega pripomočka ne uporabljajte po preteku roka uporabnosti. Uporaba po preteku roka uporabnosti lahko pri pacientu povzroči okužbo/endoftalmitis.



#### Opozorilo

Če se endotelije dotikate s silikonsko blazino ali intraokularno lečo, lahko poškodujete endotelij roženice.



#### Opozorilo

Za ustrezno kirurško tehniko je odgovoren posamezni kirurg. Kirurg mora oceniti ustreznost posameznega posega na podlagi svoje usposobljenosti in izkušenj.



#### Opozorilo

Medicinski pripomoček je namenjen samo za enkratno uporabo. Ponovna uporaba ali neustrezna predelava lahko zelo škodljivo vpliva na zdravje in varnost pacienta.



- Ponovna uporaba lahko povzroči okužbo/endoftalmitis, TASS ali alergijsko reakcijo zaradi ostankov čiščenja.



- Učinkovitost medicinskega pripomočka je lahko ogrožena. Toplota ali postopek čiščenja uničita lastnosti ustreznosti (npr. mehanske in drsne lastnosti) medicinskega pripomočka.

#### Opozorilo

Medicinski pripomoček lahko uporabljajo zdravstveni delavci, na pacienta pa ga nanese kirurg. Uporaba s strani neusposobljenega osebja lahko pri pacientu povzroči poškodbe.



Medicinski pripomoček lahko uporabljajo zdravstveni delavci, na pacienta pa ga nanese kirurg. Uporaba s strani neusposobljenega osebja lahko pri pacientu povzroči poškodbe.

#### Pozor

Da bi preprečili raztrganje kapsule, je treba intraokularno lečo počasi in previdno injicirati v oko.



### 4. Poročanje proizvajalcu in organom

Resne nezgode, ki se pojavijo v zvezi s pripomočkom, je treba prijaviti proizvajalcu in pristojnemu organu, kjer se nahaja uporabnik in/ali pacient.



## 5. Navodila za uporabo brizgalke intraokularne leče za enkratno uporabo

1. Odprite pretisni omot v sterilnem okolju in odstranite sterilno brizgalko (1).
2. Brizgalko držite tako, da lahko zadnje krilo polnilne komore vodite s kazalcem leve roke (2).
3. Konico polnila (3a) in od konca pokrova polnilne komore dno polnilne komore (3b) dovolj napolnite z oftalmološkimi viskokirurškimi pripomočki (OVD).  
  
Polnilne komore ne napolnite v celoti z oftalmološkimi viskokirurškimi pripomočki, saj lahko s tem prestavite intraokularno lečo, ko le-to vstavite.  
  
Priporočljivo je, da konico polnila in polnilno komoro pred uporabo oftalmoloških viskokirurških pripomočkov sperete z uravnoteženo raztopino soli (BSS).  
  
Pustite, da oftalmološki viskokirurški pripomočki začnejo delovati (30s). Oftalmološki viskokirurški pripomočki lahko izgubijo svoje mazalne lastnosti, če so predolgo v stiku z zrakom. Zato intraokularno lečo injicirajte takoj po polnitvi.  
  
Hidrofobne vrste intraokularne leče: Obvezna je uporaba oftalmoloških viskokirurških pripomočkov. Izključna uporaba uravnotežene raztopine soli ni dovoljena. Poleg tega na silikonsko blazino nanesite kapljico oftalmoloških viskokirurških pripomočkov (3).  
  
Prezgodnje (tudi delno) stiskanje kril polnilne komore pred pozicioniranjem in vstavljanjem intraokularne leče lahko poškoduje brizgalko in poslabša funkcionalnost brizgalke.
4. Intraokularno lečo namestite na zadnji nepokriti del polnilne komore (4). S sterilnimi kleščami pritisnite na zadnji del optike. Pri intraokularni leči s haptičnimi c-zankami pritisnite samo na optiko in ne na zadnjo haptiko.  
  
Potisnite intraokularno lečo v polnilno komoro, dokler se s kleščami ne dotaknete konca vodilne reže v pokrovu (5).
5. Klešče držite v tem položaju in z drugo roko (6) zaprite krila polnilne komore.  
  
Pri intraokularni leči s haptiko c-zanke ne izvlecite klešč, dokler niso krila polnilne komore že rahlo stisnjena in pritiskajo na intraokularno lečo. To preprečuje, da bi intraokularna leča samostojno zdrsnila nazaj iz svojega naprednega položaja in da bi se že vnaprej zložena sprednja haptika raztegnila nazaj v prvotno obliko.
6. Zaprite krila polnilne komore, dokler se mehanizem zaklepa s klikom Click-Lock ne zaskoči (7).
7. Potisnite bat brizgalke naprej.  
  
Če je silikonska blazina nagnjena in je ni mogoče vstaviti v zaprto polnilno komoro, lahko silikonsko blazino poravnate s kleščami.  
  
Bat brizgalke potegnite za nekaj milimetrov nazaj in ga nato znova potisnite naprej. S tem korakom zagotovite, da boste vedno pravilno prijeli intraokularno lečo.
8. Potisnite bat brizgalke naprej, dokler se zadnja potisna ploščica ne poravnava z ohišjem brizgalke ali dokler se kolut ne premakne (8).  
  
Intraokularna leča je zdaj napolnjena in pripravljena za injiciranje.
9. Z majhno ročico na ohišju brizgalke izberite, ali naj se brizgalka upravlja v načinu naprej in nazaj (ročica v srednjem položaju) ali samo v načinu naprej (ročica na levi) (9). Povratno premikanje bata brizgalke je blokirano samo v načinu naprej. To je koristno, če se intraokularna leča in silikonska blazina močno odbijata, kar otežuje upravljanje koluta brizgalke (zlasti pri modelih za majhne reze). Na aktivacijo načina izključno naprej vas opozori rahel klik, ko bat brizgalke potisnete naprej. Kadar koli med postopkom injiciranja je lahko s preprostim nastavljanjem ročice preklapljate med načinom naprej in nazaj ter načinom izključno naprej.
10. S kazalcem počasi potegnite kolut nazaj, da premaknete intraokularno lečo (10).  
  
Če je zadnja haptika zagozdena med batom brizgalke in konico polnila v skrajnem sprednjem položaju bata, nastavite brizgalko na način naprej in nazaj (ročica v srednjem položaju) in bat brizgalke povlecite nekaj milimetrov nazaj, dokler se haptika ne prikaže. Po potrebi znova aktivirajte način izključno naprej in z drugim potiskom injicirajte zadnje haptike.
11. Intraokularno lečo počasi injicirajte v oko.
12. Za lažji izzem intraokularne leče rahlo obrnite brizgalko. Bat brizgalke potiskajte naprej, dokler intraokularna leča v celoti ne pride na površje.
13. Če je potrebno, podprite intraokularno lečo s pomočjo ustreznega pozicionirnega kavljca med izstopom in postavite intraokularno lečo v končni položaj.
14. Temeljito odstranite viskoelastičen material iz očesa in intraokularno lečo s standardnimi tehnikami namakanja ter aspiracije.

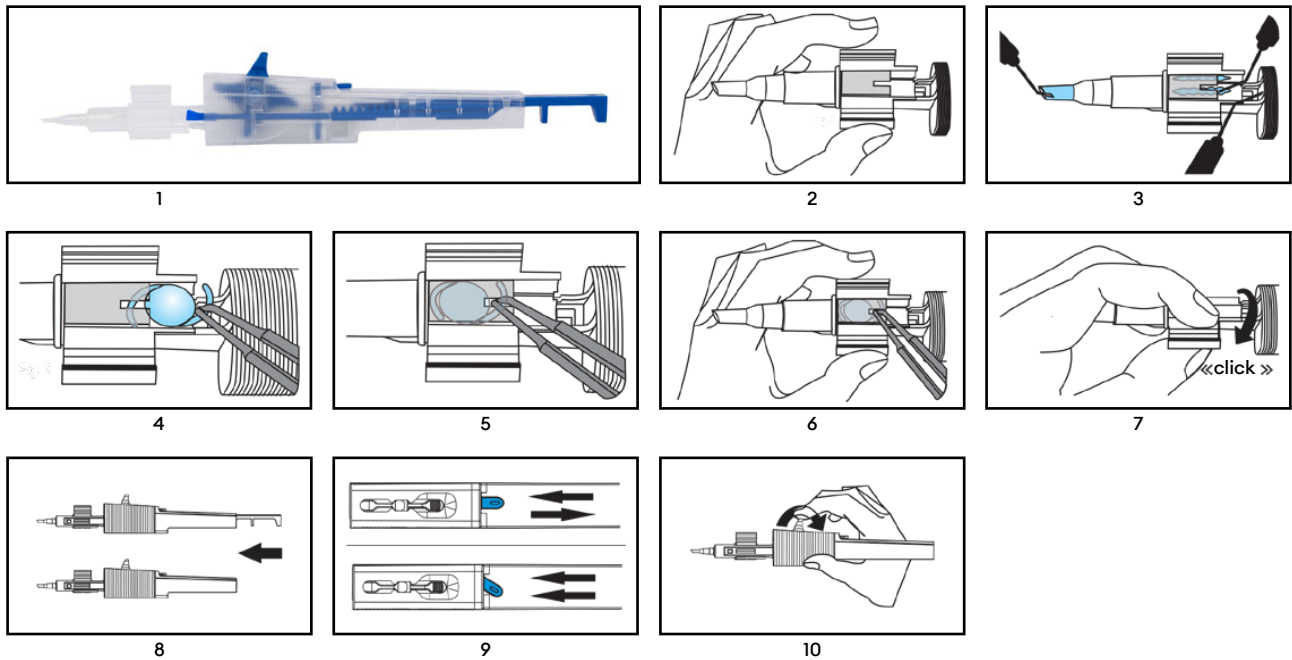

## 6. Odstranjevanje

### Opozorilo

Medicinski pripomoček je lahko po uporabi okužen s potencialno nalezljivimi snovmi človeškega izvora.

Medicinski pripomoček in embalažo po uporabi zavržite v skladu z veljavnimi smernicami za biološko nevarne odpadke.



## 7. Simboli

	Sterilizirano z etilen oksidom		Hranite na suhem
	Številka medicinskega pripomočka v embalažni enoti		Ne uporabljajte, če je embalaža poškodovana in preberite navodila za uporabo
	Sistem enojne sterilne pregrade		Hranite zaščiteno pred sončno svetlobo
	Enotni sterilni pregradni sistem z zunanjo zaščitno embalažo		Ne sterilizirajte ponovno
	Datum izdelave LLLL-MM-DD in država proizvajalca		Simbol CE s številko priglašene organa
	Ne uporabljajte ponovno		Pooblaščen zastopnik v Evropski skupnosti/ Evropski uniji
	Referenčna številka		Odprite tu
	Številka serije		Edinstven identifikator naprave
	Rok uporabnosti		Medicinski pripomoček
	Proizvajalec		Glejte elektronska navodila za uporabo <a href="http://www.medicel.com/ifu">www.medicel.com/ifu</a>
	Samo za uporabo s strani usposobljenega osebja		Pozor
	Recikliranje		



### 1. Područje primene

Ovo uputstvo za upotrebu se odnosi na sledeće medicinske proizvode:

Referentni broj	Ime proizvoda
ERB1800	Ergoject 1.8-BL Injector Set
ERB2000	Ergoject 2.0-BL Injector Set
ERB2100	Ergoject 2.1-BL Injector Set
ERB2200	Ergoject 2.2-BL Injector Set
ERB2400	Ergoject 2.4-BL Injector Set
ERB2600	Ergoject 2.6-BL Injector Set
ERB3000	Ergoject 3.0-BL Injector Set

### 2. Predviđeno polje primene

Prikladnost intraokularnog sočiva (IOL) u kombinaciji sa medicinskim proizvodom (IOL injektorom) mora da unapred testira i odobri proizvođač intraokularnog sočiva.

#### 2.1 Namena

Presavijanje i ubrizgavanje intraokularnog sočiva (IOL) tokom operacije oka.

#### 2.2 Klinička korist

IOL injektor omogućuje implantaciju IOL-a putem malih incizija.

### 3. Napomene o bezbednosti

#### Upozorenje



Upotreba oštećenog ili nesterilnog medicinskog proizvoda može da dovede do infekcije/endoftalmitisa kod pacijenta. Nemojte da koristite medicinski proizvod ako postoje znaci oštećenja medicinskog proizvoda ili sterilnog pakovanja.

#### Upozorenje



Medicinski proizvod ne sme da se koristi nakon isteka roka trajanja. Upotreba ovog proizvoda nakon što je istekao rok trajanja može da dovede do infekcije/endoftalmitisa kod pacijenta.

#### Upozorenje



Dodirivanje endotela silikonskim jastučićem ili IOL-om može da dovede do oštećenja endotela rožnjače.

#### Upozorenje



Izbor odgovarajuće hirurške tehnike predstavlja odgovornost pojedinačnog hirurga. Hirurg mora da proceni prikladnost određene procedure na osnovu svoje obuke i iskustva.

#### Upozorenje



Medicinski proizvod je namenjen samo za jednokratnu upotrebu. Ponovna upotreba ili neodgovarajuće reprocesiranje mogu da dovedu do ozbiljnih neželjenih efekata na zdravlje i bezbednost pacijenta.



- Ponovna upotreba može da dovede do infekcije/endoftalmitisa, toksičnog sindroma prednjeg segmenta (TASS) ili alergijske reakcije na ostatke od čišćenja.



- Radne karakteristike medicinskog proizvoda mogu da budu narušene. Toplota ili proces čišćenja će narušiti radne karakteristike (npr. mehanička svojstva i svojstva klizanja) medicinskog proizvoda.

#### Upozorenje



Medicinskim proizvodom smeju da rukuju zdravstveni radnici dok njegovu primenu na pacijentu treba da obavi hirurg. Ako nestručna lica koriste medicinski proizvod, to može da dovede do povrede pacijenta.



Hirurg ima odgovornost da sprovede detaljnu preoperativnu procenu pacijenta, uz dobro utemeljenu kliničku procenu i procenu rizika i koristi. Savezni zakon SAD ograničava prodaju ovog medicinskog proizvoda lekarima ili po nalogu lekara.

#### Oprez



Da ne bi došlo do pucanja kapsule, IOL mora da bude ubrizgano polako i pažljivo u oko.

### 4. Prijavljivanje incidenata proizvođaču i nadležnim organima

Ozbiljne incidente do kojih je došlo u povezanosti sa medicinskim proizvodom obavezno treba prijaviti proizvođaču i organu koji je nadležan za korisnika i/ili pacijenta.



## 5. Uputstvo za primenu jednokratnog IOL injektora

1. Otvorite blister pakovanje u sterilnom okruženju i izvadite sterilni injektor (1).
2. Držite injektor tako da zadnje krilo komore za umetanje možete da usmeravate kažiprstom leve ruke (2).
3. Napunite vrh kertridža (3a) i, od kraja sa poklopcem komore za umetanje, dno komore za umetanje (3b) u dovoljnoj meri viskoznom tečnostima za oftalmološku hirurgiju (OVD).  
  
Nemojte da do kraja ubrizgate OVD u komoru za umetanje pošto to može da dovede do pomeranja IOL-a prilikom ubacivanja.  
  
Preporučuje se da pre primene OVD-a vrh kertridža i komoru za ubacivanje isperete izbalansiranim rastvorom soli (BSS).  
  
Dopustite da OVD počnu da deluju (30s). OVD mogu da izgube svojstva podmazivanja ako su isuviše dugo u kontaktu sa vazduhom. S obzirom na to, IOL treba ubrizgati bez odlaganja nakon punjenja.  
  
Hidrofobna IOL: Primena OVD-a je neophodna. Nije dozvoljena isključiva upotreba BSS-a. Pored toga, nanosite kap OVD-a na silikonski jastučić (3).  
  
Prerana (čak i delimična) kompresija krila komore za umetanje pre pozicioniranja i ubacivanja IOL-a može da ošteti injektor i naruši njegovu funkcionalnost.
4. Pozicionirajte IOL na zadnji, nepokriveni deo komore za umetanje (4). Pomoću sterilne pincete pritisnite na zadnji deo optičkog elementa. Kod IOL-a sa hapticima u vidu petlje (c-loop) pritisnite samo na optički element a ne na zadnje haptike.  
  
Gurajte IOL u komoru za umetanje sve dok pinceta ne dođe do kraja proreza za vođenje na poklopcu (5).
5. Držite pincetu u ovom položaju i zatvorite krila komore za umetanje drugom rukom (6).  
  
Kada koristite IOL-e sa hapticima u vidu petlje (c-loop), nemojte izvlačiti pincetu sve dok krila komore za umetanje ne budu blago stisnuta i dok IOL ne bude pritisnuto. Ovo će sprečiti da IOL ne sklizne nazad iz položaja u koji je postavljeno i da se unapred presavijeni prednji haptik ne vrati u svoj prvobitni oblik.
6. Zatvorite krila komore za umetanje tako da se aktivira mehanizam za zaključavanje (Click-Lock) (7).
7. Gurnite klip injektora napred.  
  
Ako je silikonski jastučić iskošen i ne može da se ubaci u zatvorenu komoru za umetanje, možete da ga poravnate pincetom.  
  
Povucite nazad klip injektora za nekoliko milimetara a zatim ga ponovo gurnite napred. Ovaj korak garantuje da je IOL pravilno uhvaćeno.
8. Gurajte napred klip injektora sve dok zadnja potisna ploča ne bude u ravni sa kućištem injektora ili sve dok se točkić pomera (8).  
  
IOL je sada ubačeno i spremno za ubrizgavanje.
9. Koristite polugicu na kućištu injektora da biste izabrali da li će injektor raditi u režimu kretanja napred i nazad (polugica u srednjem položaju) ili samo u režimu kretanja napred (polugica u položaju ulevo) (9). Kada je aktiviran samo režim kretanja napred, blokirano je povratno kretanje klipa injektora. To je korisno ukoliko IOL i silikonski jastučić proizvode jak trzaj, što otežava upotrebu točkića injektora (posebno kod modela sa malom incizijom). Aktiviranje režima kretanja isključivo napred signalizira se blagim škljocanjem kada se klip injektora gura napred. U svakom trenutku tokom postupka ubrizgavanja, moguće je prebacivati se iz režima kretanja napred i nazad u režim isključivog kretanja napred jednostavnim podešavanjem polugice.
10. Kažiprstom polako okrećite točkić unazad da biste pomerili napred IOL (10).  
  
Ako zadnji haptik bude stisnut između klipa injektora i vrha kertridža nakon što je klip sasvim gurnut napred, podesite injektor u režim kretanja napred i nazad (polugica u srednjem položaju) i povucite klip injektora nekoliko milimetara nazad dok haptik ne bude oslobođen. Ako je potrebno, aktivirajte ponovo režim isključivog kretanja napred i ubrizgajte zadnje haptike u drugom potisku.
11. Polako ubrizgajte IOL u oko.
12. Da biste obezbedili pravilan izlazak IOL-a, možete malo zaokrenuti injektor. Gurajte napred klip injektora samo dok IOL ne izađe sasvim iz injektora.
13. Ako je neophodno, možete olakšati izlazak IOL-a pomoću odgovarajuće kukice za pozicioniranje i postaviti IOL u njegov konačan položaj.
14. Temeljno uklonite viskoelastični materijal iz oka i sa IOL-a koristeći standardne tehnike ispiranja i aspiracije.

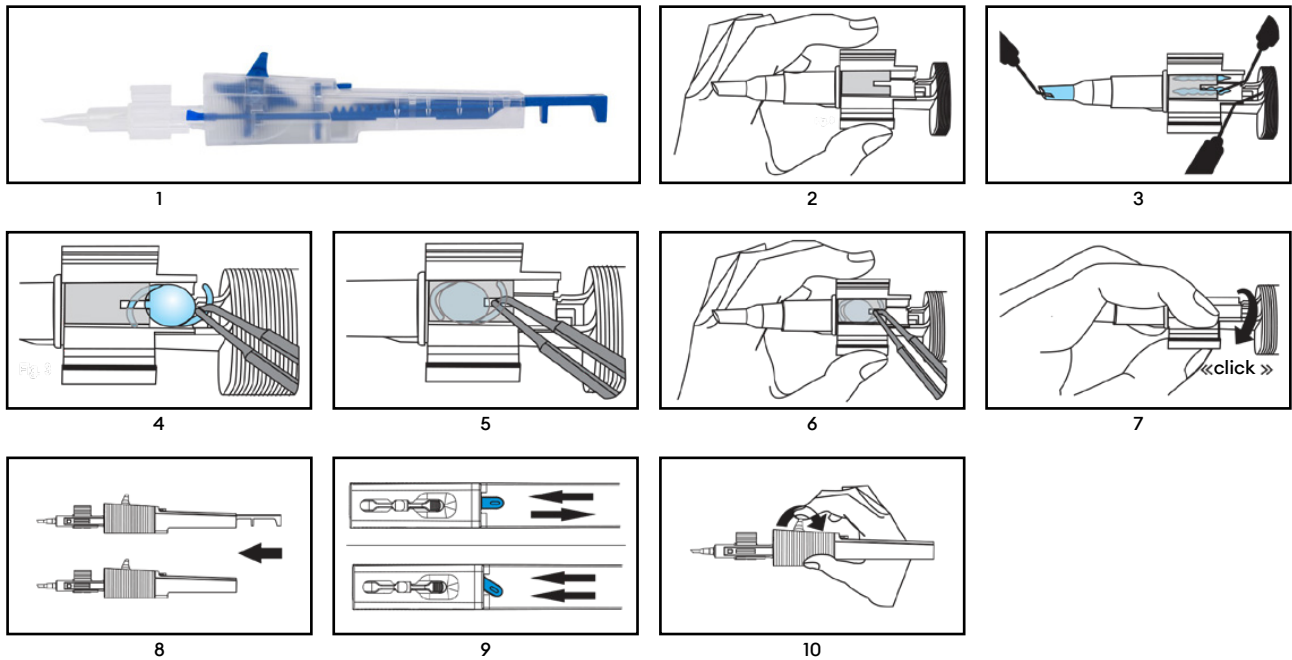

## 6. Odlaganje

### Upozorenje

Nakon upotrebe, medicinski proizvod može da bude kontaminiran zaraznim materijama ljudskog porekla.

Odložite medicinski proizvod i pakovanje nakon upotrebe u skladu sa važećim smernicama za odlaganje biološki opasnog otpada.



## 7. Simboli

	Sterilisano etilen-oksikom		Čuvati na suvom mestu
	Broj medicinskih proizvoda u pakovanju		Nemojte da koristite ako je pakovanje oštećeno i pogledajte uputstvo za upotrebu
	Sistem sa jednom sterilnom barijerom		Držite dalje od sunčeve svetlosti
	Sistem sa jednom sterilnom barijerom i spoljašnjim zaštitnim pakovanjem		Nemojte ponovo sterilisati
	Datum proizvodnje YYYY-MM-DD i zemlja proizvodnje		CE oznaka sa brojem prijavljenog tela
	Nemojte ponovo koristiti		Ovlašćeni zastupnik u Evropskoj zajednici/ Evropskoj uniji
	Referentni broj		Otvoriti ovde
	Broj serije		Jedinstvena identifikacija proizvoda
	Rok trajanja		Medicinski proizvod
	Proizvođač		Videti elektronsko uputstvo za upotrebu <a href="http://www.medical.com/ifu">www.medical.com/ifu</a>
	Smeju da koriste samo kvalifikovana lica		Oprez
	Recikliranje		



### 1. Tillämpningsområde

Denna bruksanvisning gäller för följande medicintekniska produkter:

Referensnummer	Produktnamn
ERB1800	Ergoject 1.8-BL Injector Set
ERB2000	Ergoject 2.0-BL Injector Set
ERB2100	Ergoject 2.1-BL Injector Set
ERB2200	Ergoject 2.2-BL Injector Set
ERB2400	Ergoject 2.4-BL Injector Set
ERB2600	Ergoject 2.6-BL Injector Set
ERB3000	Ergoject 3.0-BL Injector Set

### 2. Avsett tillämpningsområde

Den intraockulära linsens lämplighet (IOL) i kombination med den medicintekniska produkten (IOL-injektor) måste testas och godkännas i förväg av den intraockulära linsens tillverkare.

#### 2.1 Avsedd användning

Vikning och injektion av intraockulär lins (IOL) under ögonkirurgi.

#### 2.2 Kliniska fördelar

IOL-injektorer tillåter IOL-implantation genom små snitt.

### 3. Säkerhetsanteckningar

#### Varning

Att använda en skadad eller osteril medicinteknisk produkt kan leda till infektion/endoftalmit hos patienten.

Använd inte den medicintekniska produkten om det finns tecken på skada på själva medicintekniska produkten eller den sterila förpackningen.



#### Varning

Den medicintekniska produkten ska inte användas efter utgångsdatumet.

Användning efter utgångsdatumet kan leda till infektion/endoftalmit hos patienten.



#### Varning

Att röra vid endotelet med silikonkudden eller IOL kan skada hornhinneendotelet.



#### Varning

Den enskilde kirurgen ansvarar för passande kirurgisk teknik. Kirurgen måste utvärdera respektive procedurs lämplighet utifrån hans/hennes utbildning och erfarenhet.



#### Varning

Den medicintekniska produkten är avsedd för engångsanvändning. Återanvändning eller sterilisering kan leda till allvarlig oönskad effekt på patientens hälsa och säkerhet.



- Återanvändning kan leda till infektion/endoftalmit, TASS eller allergisk reaktion på grund av rester av rengöringsmedel.



- Den medicintekniska produktens prestanda kan komprometteras. Värme eller rengöringsprocessen kommer förstöra den medicintekniska produktens prestandaegenskaper (t.ex. mekaniska egenskaper och glideegenskaper).

#### Varning

Den medicintekniska produkten kan hanteras av sjukvårdspersonal och används på patienten av kirurgen.

Användning av ej kvalificerad personal kan leda till patientskada.



En patientrelaterad, noggrann preoperativ utvärdering, med välgrundad klinisk bedömning och nytta-/riskbedömning, är kirurgens ansvar. USAs federala lagar begränsar försäljningen av denna medicintekniska produkt till läkare eller på ordination av läkare.

#### Försiktigt

För att undvika att kapseln brister måste IOL injiceras långsamt och försiktigt i ögat.



### 4. Rapportering till tillverkare och myndigheter

Allvarliga incidenter som inträffar i samband med enheten ska rapporteras till tillverkaren och behörig myndighet på den plats där användaren och/eller patienten är etablerad(e).



## 5. Tillämpningsinstruktioner för IOL-injektor för engångsbruk

1. Öppna skyddsförpackningen i en steril miljö och ta ut den sterila injektorn (1).
2. Håll injektorn så att den bakre vingen på laddningskammaren kan styras med vänster hands pekfinger (2).
3. Fyll kassettspetsen (3a) och, från änden på laddningskamarhöljet, botten på laddningskammaren (3b) tillräckligt med oftalmiska viskokirurgiska hjälpmedel (OVD).  
  
Fyll inte laddningskammaren helt med OVD då detta kan ändra IOL när den är isatt.  
  
Det rekommenderas att kassettdäns och laddningskammaren spolras med balanserad saltlösning (BSS) innan appliceringen av OVD.  
  
Låt OVD verka (30s). OVD kan förlora sina smörjande egenskaper om de är i kontakt med luft för länge. Därför ska IOL injiceras omgående efter laddning.  
  
Hydrofobiska IOL-typer: Användning av OVD är obligatoriskt. Att endast använda BSS är inte tillåtet. Applicera även en droppe OVD på silikonkudden (3).  
  
Att trycka ihop (också delvist) laddningskammarens vingar för tidigt innan positionering och laddning av IOL utförts, kan skada injektorn och äventyra dess funktion.
4. Positionera IOL på den bakre, otäckta delen på laddningskammaren (4). Tryck mot bakre ändan av linsen med den sterila pincetten. För IOL:er med c-formad haptik ska man endast trycka mot linsen och inte mot den bakre haptiken.  
  
Tryck in IOL i laddningskammaren till pincetten når änden på guideskåran i höljet (5).
5. Håll pincetten i detta läge och stäng vingar på laddningskammaren med din andra hand (6).  
  
Vid användning av c-formad haptik ska man inte dra ut pincetten förrän vingar på laddningskammaren redan är lätt ihoptryckta och trycket redan utövas på IOL. Detta hindrar IOL från att glida bakåt från sin avancerade position och den redan förviktade främre haptiken från att sträckas tillbaka till sin ursprungliga form.
6. Stäng laddningskammarens vingar till klicklåsmekanismen hakar i (7).
7. Tryck injektorkolven framåt.  
  
Om silikonkudden är lutad och inte kan sättas in i den stängda laddningskammaren kan silikonkudden riktas in med pincetten.  
  
Dra tillbaka injektorkolven några millimeter och tryck den sedan framåt igen. Detta steg säkrar att IOL alltid sitter ordentligt.
8. Tryck injektorkolven framåt tills den bakre påskjutarplattan är jämn med injektorhöljet eller tills ratten rör sig (8).  
  
IOL är nu laddad och klar för injektion.
9. Använd den lilla spaken på injektorhöljet för att välja om injektorn ska köras i framåt- och bakåtgående läge (spak i mellanläge) eller endast i framåtgående läge (spak till vänster) (9). I läget Endast framåt, är injektorkolvens återgångsrörelse blockerad. Detta är fördelaktigt om IOL och silikonkudde skapar en stark studsning som gör det svårt att använda injektorratten (särskilt med modeller för små snitt). Aktivering av det exklusiva framföringsläget signaleras med ett lätt klick när injektorkolven trycks framåt. När som helst under injektionsprocessen är det möjligt att ändra fram och tillbaka mellan lägena Framåt och bakåt och Exklusivt framåt genom att bara justera spaken.
10. Dra långsamt ratten tillbaka med ditt pekfinger för att IOL ska avancera (10).  
  
Om bakre haptik är fastkilad mellan injektorkolven och kassettspetsen när kolven har förts fram helt och hållet, ställ injektorn i läge Framåt och bakåt (spaken i mittenläge) och dra injektorkolven bakåt några millimeter tills haptiken exponeras. Aktivera läget Exklusivt framåt igen vid behov och injicera bakre haptik i ett andra tryck.
11. Injicera långsamt in IOL i ögat.
12. Korrekt uttagande av IOL kan göras genom att vrida injektorn lätt. Tryck bara injektorkolven framåt tills IOL höjer sig helt och hållet.
13. Vid behov, assistera IOL med hjälp av en passande positioneringskrok under uttagningen och för IOL till dess slutliga läge.
14. Ta noggrant bort det viskoelastiska materialet från ögat och IOL med standardtekniker för spolning och aspirering.

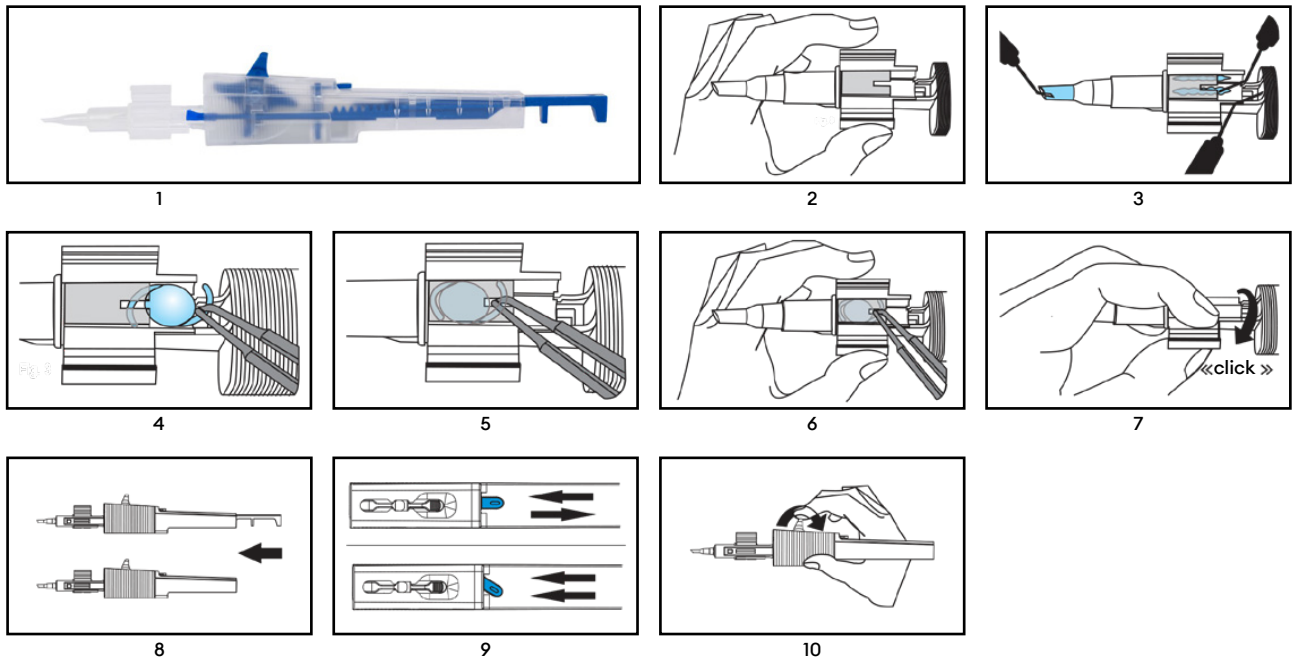

## 6. Kassering

### Varning

Den medicintekniska produkten kan kontamineras med potentiellt infektiösa substanser av humant ursprung efter användning. Kassering av den medicintekniska produkten och förpackningen efter användning i enlighet med tillämpbara riktlinjer för biologiskt farligt avfall.



## 7. Symboler

	Steriliserad med etylenoxid		Håll torr
	Antal medicintekniska produkter i förpackningen		Använd inte om förpackningen är skadad och läs bruksanvisningen
	Enkelt sterilbarriärsystem		Håll borta från solljus
	Enkelt sterilbarriärsystem med skyddande förpackning utanpå		Återsterilisera inte
	Tillverkningsdatum ÅÅÅÅ-MM-DD och tillverkningsland		CE-symbol med det informerade organets nummer
	Återanvänd inte		Auktoriserad representant i Europeiska gemenskapen/ Europeiska unionen
	Referensnummer		Öppna här
	Partnummer		Unik enhetsidentifierare
	Utgångsdatum		Medicinteknisk produkt
	Tillverkare		Läs elektronisk bruksanvisning <a href="http://www.medicel.com/ifu">www.medicel.com/ifu</a>
	Endast för användning av kvalificerad personal		Försiktigt
	Återvinning		



### 1. Uygulama kapsamı

Bu kullanma talimatları aşağıdaki tıbbi cihazlar için geçerlidir:

Referans numarası	Ürün adı
ERB1800	Ergoject 1.8-BL Injector Set
ERB2000	Ergoject 2.0-BL Injector Set
ERB2100	Ergoject 2.1-BL Injector Set
ERB2200	Ergoject 2.2-BL Injector Set
ERB2400	Ergoject 2.4-BL Injector Set
ERB2600	Ergoject 2.6-BL Injector Set
ERB3000	Ergoject 3.0-BL Injector Set

### 2. Amaçlanan uygulama alanı

Tıbbi cihaz (İOL enjektörü) ile birlikte intraoküler lensin (İOL) uygunluğu, intraoküler lens üreticisi tarafından önceden test edilmeli ve onaylanmalıdır.

#### 2.1 Kullanım amacı

Göz ameliyatı sırasında intraoküler lensin (İOL) katlanması ve enjekte edilmesi.

#### 2.2 Klinik fayda

İOL enjektörü, küçük insizyonlar yoluyla İOL implantasyonuna imkân tanır.

### 3. Güvenlikle ilgili notlar

#### Uyarı



Hasarlı veya steril olmayan bir tıbbi cihazın kullanılması hastada enfeksiyona / endoftalmiye yol açabilir. Tıbbi cihazın kendisinde veya steril ambalajında hasar belirtileri varsa tıbbi cihazı kullanmayın.

#### Uyarı



Tıbbi cihaz, son kullanma tarihinden sonra kullanılmamalıdır. Son kullanma tarihinden sonra kullanılması hastada enfeksiyona / endoftalmiye neden olabilir.

#### Uyarı



Endotelyuma silikon yastık veya İOL ile dokunmak kornea endoteline zarar verebilir.

#### Uyarı



Uygun cerrahi teknik, cerrahın kişisel sorumluluğundadır. Cerrah, ilgili prosedürün uygunluğunu eğitim ve tecrübesine dayalı olarak değerlendirmelidir.

#### Uyarı



Tıbbi cihaz yalnızca tek kullanım için tasarlanmıştır. Yeniden kullanım veya uygun olmayan yeniden işleme, hastanın sağlığı ve güvenliği üzerinde ciddi advers etkilere neden olabilir.



- Yeniden kullanım, temizlik kalıntıları nedeniyle enfeksiyona / endoftalmiye, TASS'ye veya alerjik reaksiyonlara neden olabilir.



- Tıbbi cihazın performansı tehlikeye girebilir. Isı veya temizleme prosesi, tıbbi cihazın performans özelliklerini (örneğin mekanik özellikler ve kayma özellikleri) bozacaktır.

#### Uyarı



Tıbbi cihaz sağlık uzmanları tarafından kullanılabilir ve cerrah tarafından hastaya uygulanabilir. Kalifiye olmayan personel tarafından kullanılması hastanın yaralanmasına neden olabilir.



Sağlam bir klinik yargı ve risk-fayda değerlendirilmesi ile hastayla ilgili, dikkatli bir preoperatif değerlendirme cerrahın sorumluluğundadır. ABD federal yasaları, bu tıbbi cihazın doktorlara veya doktorların talimatıyla satılmasını kısıtlar.

#### Dikkat



Kapsül rüptürünü önlemek için İOL göze yavaş ve dikkatli bir şekilde enjekte edilmelidir.

### 4. Üreticiye ve yetkililere raporlama

Cihazla bağlantılı olarak meydana gelen ciddi olaylar, üreticiye ve kullanıcının ve/veya hastanın bağlı olduğu yetkili makama bildirilmelidir.



### 5. Tek kullanımlık İOL enjektörü için uygulama talimatları

1. Blisteri steril bir ortamda açın ve steril enjektörü (1) çıkarın.
2. Yükleme haznesinin arka kanadını sol elinizin (2) işaret parmağıyla yönlendirebilmek için enjektörü tutun.
3. Kartuş ucunu (3a) ve yükleme haznesi kapağının ucundan yükleme haznesinin (3b) alt kısmını oftalmik visko cerrahi cihazlarıyla (OVD) yeterince doldurun.  
Yükleme haznesini OVD ile tamamen doldurmayın; bu, yerleştirildiğinde İOL'nin kaymasına neden olabilir.  
OVD uygulamasından önce kartuş ucunun ve yükleme haznesinin Dengeli Tuz Solüsyonu (DTS) ile yıkanması önerilir.  
OVD'nin harekete geçmesini bekleyin (30s). OVD, hava ile çok uzun süre temas halinde kalırsa yağlama özelliklerini kaybedebilir. Bu nedenle İOL yüklemeye sonradan gecikmeden enjekte edilmelidir.  
Hidrofobik İOL türleri: OVD uygulaması gereklidir. DTS'nin özel kullanımına izin verilmez. Ayrıca silikon yastığa (3) bir damla OVD uygulayın.  
İOL'yi konumlandırmadan ve takmadan önce yükleme haznesi kanatlarının erkenden (hatta kısmen) sıkıştırılması enjektöre zarar verebilir ve enjektörün işlevselliğini bozabilir.
4. İOL'yi yükleme haznesinin açıkta kalan, arka kısmına (4) yerleştirin. Steril forseps ile optiğin arka ucuna bastırın. C-loop haptikli İOL'ler için, arka haptiklere değil, yalnızca optiklere bastırın.  
Forseps, kapaktaki (5) kılavuz yuvasının ucuna temas edene kadar İOL'yi yükleme haznesine doğru itin.
5. Forseps bu konumda tutun ve diğer elinizle (6) yükleme haznesinin kanatlarını kapatın.  
C-loop haptikli İOL'leri kullanırken, yükleme haznesinin kanatları hafifçe sıkıştırılana ve İOL üzerine basınç uygulanana kadar forseps dışarı çekmeyin. Bu, İOL'nin ileri konumundan bağımsız olarak geriye kaymasını ve önceden katlanmış ön haptiğin orijinal şekline geri dönmesini önler.
6. Yükleme haznesinin kanatlarını „Klik Kilitleme“ mekanizması yerine oturana kadar (7) kapatın.
7. Enjektör pistonunu ileri doğru itin.  
Silikon yastık eğilmişse ve kapalı yükleme haznesine yerleştirilemiyorsa silikon yastık forseps ile hizalanabilir.  
Enjektör pistonunu birkaç milimetre geri çekin ve ardından tekrar ileri itin. Bu adım, İOL'nin her zaman doğru şekilde kavranmasını sağlar.
8. Enjektör pistonunu, arka itme plakası enjektör muhafazası ile aynı hizaya gelene veya tekerlek (8) hareket edene kadar ileri doğru itin.  
Bunun ardından İOL yüklenmiş ve enjeksiyon için hazır hale gelmiş olur.
9. Enjektörün ileri ve geri modda mı (kol orta konumda) yoksa yalnızca ileri modda mı (kol sola doğru) (9) çalıştırılacağını seçmek için enjektör muhafazasındaki küçük kolu kullanın. Yalnızca ileri modda, enjektör pistonunun geri dönüş hareketi engellenir. Bu, İOL ve silikon yastık güçlü bir geri tepme oluşturarak enjektör tekerleğini çalıştırmayı zorlaştırıyorsa (özellikle küçük insizyonlar için olan modellerde) avantajlıdır. Özel ilerleme modu etkin durumdayken, enjektör pistonu ileri itildiğinde hafif bir tıklama sesi gelir. Enjeksiyon prosesi sırasında herhangi bir zamanda, yalnızca kol ayarlanarak ileri ve geri mod ile özel ileri mod arasında ileri ve geri geçiş yapılabilir.
10. İOL'yi (10) ilerletmek için işaret parmağınızla tekerleği yavaşça geri çekin.  
Piston tamamen ilerletildikten sonra arka haptik enjektör pistonu ile kartuş ucu arasında sıkışırsa enjektörü ileri ve geri moda (kol orta konumda) ayarlayın ve enjektör pistonunu haptik tam olarak hareket edene kadar birkaç milimetre geri çekin. Gerekirse özel ileri modu tekrar etkinleştirin ve ikinci bir dokunuşta arka haptikleri enjekte edin.
11. İOL'yi yavaşça göze enjekte edin.
12. Enjektör hafifçe döndürülerek İOL'nin doğru çıkışı desteklenebilir. Enjektör pistonunu yalnızca İOL tamamen ortaya çıkana kadar ileri itin.
13. Gerekirse, çıkış sırasında uygun bir konumlandırma kancası yardımıyla İOL'ye destek vererek İOL'yi nihai konumuna getirin.
14. Standart irigasyon ve aspirasyon tekniklerini kullanarak viskoelastik materyali gözden ve İOL'den tamamen çıkarın.

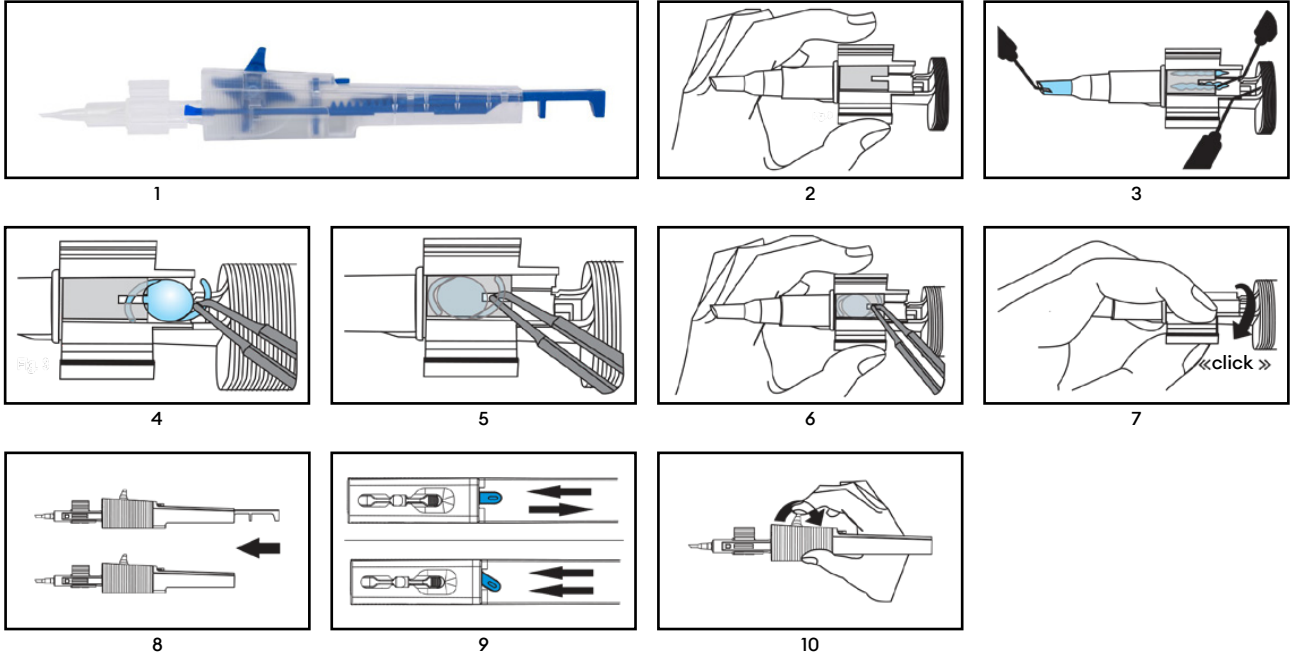

#### 6. Elden Çıkarma

##### Uyarı

Tıbbi cihaz, kullanımdan sonra insan kaynaklı potansiyel olarak enfeksiyöz maddelerle kontamine olabilir. Kullandıktan sonra tıbbi cihazı ve ambalajı biyolojik tehlikeli atıklarla ilgili geçerli yönergelerle uygun şekilde elden çıkarın.



#### 7. Semboller

<b>STERILE EO</b>	Etilen oksit kullanılarak sterilize edilmiştir		Kuru yerde muhafaza edin
$\Sigma$	Ambalaj ünitesindeki tıbbi cihaz sayısı		Ambalaj hasarlıysa kullanmayın ve kullanma talimatlarına başvurun
	Tekli steril bariyer sistemi		Güneş ışığından uzak tutun
	Dış ambalajı koruyan tekli steril bariyer sistemi		Tekrar sterilize etmeyin
	Üretim tarihi YYYY-AA-GG ve üretildiği ülke	<b>CE 0482</b>	Onaylanmış kuruluşun numarasını içeren CE sembolü
	Tekrar kullanmayın	<b>EC REP</b>	Avrupa Ekonomik Topluluğu/ Avrupa Birliği'ndeki yetkili temsilci
<b>REF</b>	Referans numarası		Buradan açın
<b>LOT</b>	Lot numarası	<b>UDI</b>	Benzersiz cihaz tanımlayıcı
	Son kullanma tarihi	<b>MD</b>	Tıbbi cihaz
	Üretici		Elektronik kullanma talimatlarına başvurun <a href="http://www.medical.com/ifu">www.medical.com/ifu</a>
<b>Rx ONLY</b>	Yalnızca kalifiye personel tarafından kullanılmalıdır		Dikkat
	Geri dönüşüm		



### 1. Сфера застосування

Ця інструкція з експлуатації застосовується до наступних медичних виробів:

Каталоговий номер	Назва продукту
ERB1800	Ergoject 1.8-BL Injector Set
ERB2000	Ergoject 2.0-BL Injector Set
ERB2100	Ergoject 2.1-BL Injector Set
ERB2200	Ergoject 2.2-BL Injector Set
ERB2400	Ergoject 2.4-BL Injector Set
ERB2600	Ergoject 2.6-BL Injector Set
ERB3000	Ergoject 3.0-BL Injector Set

### 2. Передбачувана область застосування

Сумісність інтраокулярної лінзи (ІОЛ) та медичного виробу (інжектора ІОЛ) має бути попередньо перевірена та затверджена виробником інтраокулярних лінз.

#### 2.1 Призначення

Згортання та введення інтраокулярної лінзи (ІОЛ) під час операції.

#### 2.2 Клінічна користь

Інжектор ІОЛ дає змогу імплантувати ІОЛ через невеликі розрізи.

### 3. Примітки щодо безпеки

#### Попередження

Використання пошкодженого чи нестерильного медичного виробу може призвести до виникнення в пацієнта інфекції/ендофтальміту.

Не використовуйте медичний виріб, якщо ви помітили ознаки пошкодження самого виробу чи стерильної упаковки.



#### Попередження

Медичний виріб не можна використовувати після закінчення терміну придатності.

Використання після закінчення терміну придатності може призвести до виникнення інфекції/ендофтальміту в пацієнта.



#### Попередження

Контакт силіконової подушки чи ІОЛ з ендотелієм може призвести до пошкодження ендотелію рогівки.



#### Попередження

За вибір правильної хірургічної методики відповідає кожен окремий хірург. Хірург має оцінити доцільність відповідної процедури на основі своєї кваліфікаційної підготовки та досвіду.



#### Попередження

Цей медичний виріб є одноразовим. Повторне використання чи повторна обробка може призвести до серйозних негативних наслідків для здоров'я та безпеки пацієнта.



- Цей медичний виріб є одноразовим. Повторне використання чи повторна обробка може призвести до серйозних негативних наслідків для здоров'я та безпеки пацієнта.



- Дієвість медичного виробу може погіршитися. Нагрівання чи процес очищення зведе нанівець експлуатаційні властивості (наприклад, механічні властивості та плавність ковзання) медичного виробу.

#### Попередження

Цей медичний виріб може використовуватися медпрацівниками та застосовуватися хірургом на пацієнтах. Його використання некваліфікованим персоналом може призвести до травмування пацієнта.



За точну передопераційну оцінку орієнтовану на пацієнта з цілком обґрунтованим клінічним висновком й оцінку співвідношення ризиків і користі відповідає хірург.



Федеральне законодавство США обмежує продаж цього медичного виробу лікарям чи за розпорядженням лікарів.

#### Увага

Із метою запобігання розриванню капсули ІОЛ необхідно вводити в око повільно й обережно.



### 4. Звітування виробнику й уповноваженим органам

Про серйозні інциденти, пов'язані з використанням виробу, необхідно повідомляти виробника та компетентний орган, якому підпорядковується користувач і/або пацієнт.



## 5. Інструкція з використання одноразового інжектора ІОЛ

1. Відкрийте блістер у стерильних умовах і дістаньте стерильний інжектор (1).
2. Тримайте інжектор так, щоб задню ступку завантажувальної камери можна було скеровувати вказівним пальцем лівої руки (2).
3. Заповніть наконечник картриджа (3а), а також нижню частину завантажувальної камери (3б) з боку її кришки достатнім об'ємом офтальмологічних віскохірургічних засобів (ОВЗ).  
  
Не заповнюйте завантажувальну камеру ОВЗ повністю, бо це може призвести до зміщення ІОЛ під час її встановлення.  
  
Перед нанесенням ОВЗ рекомендується промити наконечник картриджа та завантажувальну камеру збалансованим соляним розчином (ЗСР).  
  
Почекайте доти, доки ОВЗ не почне діяти (30с). ОВЗ може втратити свої змащувальні властивості за умови тривалого контакту з повітрям. Тож ІОЛ має бути введено відразу після заправки.  
  
Гідрофобні типи ІОЛ: потребують нанесення ОВЗ. Використання виключно збалансованого соляного розчину не дозволяється.  
Також нанесіть краплю ОВЗ на силіконову подушку (3).  
  
Передчасне (навіть часткове) змикання ступок завантажувальної камери перед розміщенням й установкою ІОЛ може пошкодити інжектор і негативно вплинути на його функціональні властивості.
4. Розмістіть ІОЛ у задній відкритій частині завантажувальної камери (4). Натисніть стерильним пінцетом на задній край оптичної часини. Якщо використовуються ІОЛ із с-подібними гаптичними елементами, натисніть лише на оптичну частину, а не на задній гаптичний елемент.  
  
Протштовхуйте ІОЛ у завантажувальну камеру, доки пінцет не торкнеться краю прямого пазу в корпусі (5).
5. Тримайте пінцет у такому положенні, а другою рукою закрийте ступки завантажувальної камери (6).  
  
Якщо використовуються ІОЛ із с-подібними гаптичними елементами, не прибирайте пінцет доти, доки ступки завантажувальної камери трохи не зімкнуться та не почнуть тиснути на ІОЛ. Це не дасть ІОЛ сповзти з попередньо встановленого положення та не дасть уже складеному гаптичному елементу змогу повернутися до свого вихідного положення.
6. Закрийте ступки завантажувальної камери так, щоб вони клацнули та замкнулися (7).
7. Протштовхніть поршень інжектора.  
  
Якщо силіконова подушка знаходиться під нахилом, і її неможливо встановити в закриті частину завантажувальної камери, її можна вирівняти пінцетом.  
  
Потягніть назад поршень інжектора на кілька міліметрів, а потім знову просуньте його вперед. Цей крок забезпечує правильне захоплення ІОЛ.
8. Протштовхуйте поршень інжектора, доки задня натискна пластина не дійде до корпусу інжектора чи доки не почне рухатися коліщатко (8).  
  
Тепер ІОЛ завантажена та готова до введення.
9. За допомогою невеликого важеля на інжекторі виберіть в якому режимі буде працювати інжектор: «вперед-назад» (важіль установлюється посередині) чи «вперед» (важіль установлюється в ліве положення) (9) У режимі «вперед» зворотній рух поршня інжектора блокується. Цей режим має переваги, коли ІОЛ і силіконова подушка створюють сильний зворотній хід, що ускладнює роботу коліщатка інжектора (особливо з моделями для невеликих розрізів). Активація режиму просування вперед супроводжується тихим клацанням, коли поршень інжектора протштовхується вперед. У будь-який момент роботи з інжектором можна перемикає режим з «вперед-назад» на «вперед», просто змінюючи положення важеля.
10. Указівним пальцем повільно потягніть коліщатко назад, щоб ІОЛ просунулася вперед (10).  
  
Якщо задній гаптичний елемент заклинило між поршнем інжектора та наконечником картриджа після протштовхування поршня до упору, перемикає інжектор в режим «вперед-назад» (установіть важіль посередині) та відтягніть поршень інжектора назад на кілька міліметрів, доки гаптичний елемент не вийде назовні. У разі потреби знову активуйте режим «вперед» і другим натисканням введіть задній гаптичний елемент.
11. Повільно введіть ІОЛ в око.
12. Правильному виходу ІОЛ може сприяти повільне повернення інжектора. Просто протштовхуйте поршень інжектора, доки ІОЛ повністю не вийде з нього.
13. У разі потреби допоможіть ІОЛ вийти за допомогою відповідного гачка та встановіть ІОЛ у кінцеве положення.
14. Ретельно очистіть око й ІОЛ від віскоеластичу звичайним методом іригації й аспірації.

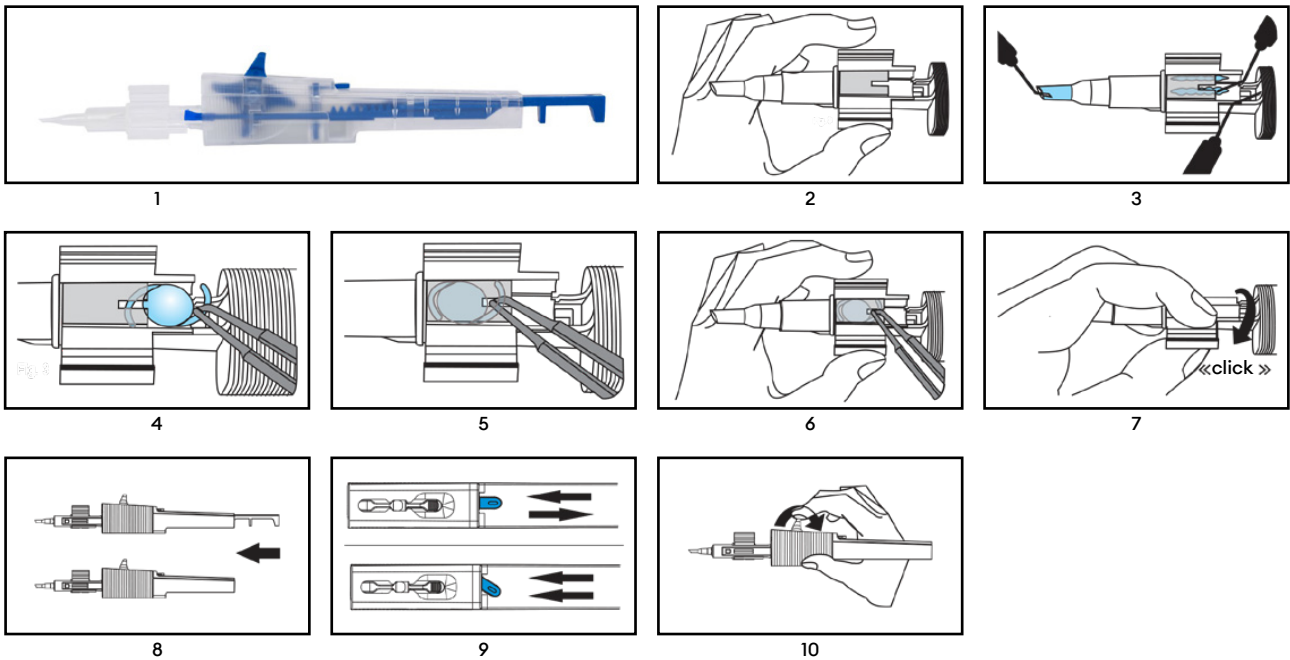

## 6. Утилізація

### Попередження

Після використання медичний виріб може бути забруднений потенційно інфекційними речовинами людського походження. Після використання утилізуйте медичний виріб й упаковку відповідно до чинних інструкцій щодо поводження з небезпечними біологічними відходами.



## 7. Умовні позначення

	Стерилізований етиленоксидом		Зберігати сухим
	Кількість медичних виробів в упаковці		Не використовуйте, якщо упаковка пошкоджена, та зверніться до інструкції з експлуатації
	Система бар'єрного захисту стерильності		Уникати потрапляння прямих сонячних променів
	Система бар'єрного захисту стерильності із захисною зовнішньою упаковкою		Повторно не стерилізувати
	Дата РРРР-ММ-ДД та країна виробництва		Позначення CE з номером уповноваженого органу
	Повторно не використовувати		Уповноважений представник у Європейському співтоваристві/Євросоюзі
	Каталоговий номер		Відкривається тут
	Номер партії		Унікальний ідентифікаційний номер виробу
	Закінчення терміну придатності		Медичний виріб
	Виробник		Читайте інструкцію з експлуатації в електронній формі <a href="http://www.medical.com/ifu">www.medical.com/ifu</a>
	Може використовуватися лише кваліфікованим персоналом		Увага
	Утилізація з подальшою переробкою		